



PROFILE CYLINDERS



EUROPROFILE
CYLINDERS



SPECIAL
CYLINDERS



MORTISE
LOCKS



PAD
LOCKS



SAFEBOXES
KEY CABINETS



MASTER
KEY SYSTEMS



ADDITIONALS
KEYS

MAUER LOCKING SYSTEMS Ltd. is a Bulgarian-Dutch-German holding, specialized in the production of profile cylinders, locks, handles, safe boxes and Master Key Systems since 1990.

What can we offer you?

- ◆ **Reasonable prices and Production flexibility:** These are our main comparative advantage on the international market and the main reason for the good acceptance of the products of MAUER LOCKING SYSTEMS worldwide. Because of the new technologies we have the possibility to produce mass production without losing our flexibility. We can produce unique products according to customer's wish.
- ◆ **High Quality:** The products of MAUER LOCKING SYSTEMS are developed by experts with more than 20 years experience in the locking systems. The quality of the products is tested in certified labs across Europe, such as SKG in Holland, MABISZ in Hungary, VdS in Germany, GOST Standard Russia. The whole production process is supervised by the Quality Control System ISO 9001:2000.
- ◆ **Short Delivery Time:** We offer you short delivery times from 1 to 4 weeks, depending on the quantity ordered. Small Master Key Systems are produced in our workshops within 48 hours.
- ◆ **Long term service and customer relationship:** Our high qualified specialists are ready to answer every question of yours. Anytime we can deliver all kind of accessories. MAUER LOCKING SYSTEMS has developed its own service network across Europe, what helps us offering all the services around the locking systems as flexible as possible.

These are the reasons why for their security on our company rely customers, bank and state institutions in Bulgaria, Holland, Moldavia, England, Russia, Belgium, Macedonia, Serbia, Poland, Hungary, Austria, Romania, Ukraine, Turkey and many more.

Close to You



INTRODUCTION

Компания „MAUER Locking Systems“ Ltd. с 1990 года является производителем и ведущим поставщиком систем безопасности на европейский рынок. Основными товарными группами компании являются цилиндровые механизмы, врезные замки, сейфовые ячейки для ценностей и оружия, системы „Мастер-Ключ“. Наши торгово-производственные предприятия расположены в Германии, Голландии и Болгарии.

Мы предлагаем Вам?

- ◆ **Разумные цены** - одно из главных преимуществ нашей компании соотношение цены, качества, надёжности изделий „MAUER Locking Systems“ Ltd.
- ◆ **Современные технологии и гибкость производства:**
 - конструкторы нашей компании постоянно совершенствуют производимую продукцию и разрабатывают системы безопасности завтрашнего дня;
 - гибкость производства позволяет удовлетворить требования и пожелания наших клиентов. Мы разрабатываем и изготавливаем уникальные изделия по индивидуальному заказу.
- ◆ **Высокое качество** - с марта 2000г. в производство была внедрена система управления качеством международного стандарта ISO 9001. В апреле 2003 г. успешно был пройден сертификационный аудит для внедренной системы ISO 9001 - версия 2000. Специалисты отдела технического контроля подтверждают высокое и стабильное качество производимых изделий: от проектирования, производства, эксплуатации, до гарантийного и послегарантийного обслуживания. Каждое изделие компании, которое поступает на европейский рынок, тестируется независимыми сертификационными лабораториями на соответствие самым высоким требованиям качества и надёжности. Такими являются лаборатории SKG в Голландии, VdS в Германии, MABISZ в Венгрии, ИПК «СТРАЖ» и ИЦ «ЗАМОК» в России, Национальный институт криминалистики и криминологии Болгарии, Федеральная служба России по надзору в сфере защиты прав потребителей и благополучия человека, а также Центр гигиены и эпидемиологии города Москвы. Высококвалифицированные специалисты фирмы постоянно работают над улучшением качества, дизайна и технических характеристик изделий, которые и являются основными отличительными чертами производимых продуктов.
- ◆ **Надёжные и долгосрочные отношения с клиентами** - качеству и надёжности изделий «MAUER Locking Systems» Ltd доверяют свои ценности и секреты государственные учреждения, банки, гостиницы и частные лица по всей Европе. Изделия компании пользуются большим спросом в таких странах, как Голландия, Германия, Болгария, Бельгия, Россия, Венгрия, Англия, Молдавия, Македония, Сербия, Румыния, Австрия, Польша, Украина, Белоруссия.

Мауер Локинг Системс ООД е Българо-Холандско-Немски холдинг, специализиран в производството на секретни ключалки, брави, дръжки, сейфови касети и системи Мастер ключ от 1990 година.

Какво можем да ви предложим?

- ◆ **Разумни цени и гъвкавост на производството:** това са нашите основни преимущества на международния пазар и главна причина за доброто приемане продуктите на Мауер Локинг Системс ООД по целия свят. Новите технологии ни позволяват да наблегнем на масово производство без да губим гъвкавостта си. Можем да произвеждаме уникални изделия според желанията на клиента.
- ◆ **Високо качество:** Продуктите на Мауер Локинг Системс ООД се разработват от специалисти с над 20 годишен опит в заключващите системи. Качеството се тества и сертифицира в Европейски лаборатории като SKG в Холандия, MABISZ в Унгария и VdS в Германия. Целият производствен процес се осъществява съгласно изискванията на Системата за управление на качеството ISO 9001.
- ◆ **Кратки срокове на доставка:** Предлагаме ви кратки срокове на доставка от 1 до 4 седмици, в зависимост от заявеното количество. Малки системи Мастерключ се произвеждат в рамките на 48 часа.
- ◆ **Дългосрочно обслужване и сътрудничество с клиента:** Нашите висококвалифицирани специалисти са готови да отговорят на всеки ваш въпрос. По всяко време можем да доставяме всякакъв вид аксесоари. Мауер Локинг Системс ООД е развила собствена сервисна мрежа в България и в Европа което ни помага да предлагаме всякакви услуги касаещи заключващите системи възможно най-гъвкаво.

Това са причините поради които за сигурността си ни се доверяват много клиенти, банки и държавни институции в България, Холандия, Молдова, Англия, Белгия, Македония, Сърбия, Полша, Унгария, Австрия, Румъния, Русия, Украйна, Турция и др.

TERMINOLOGY

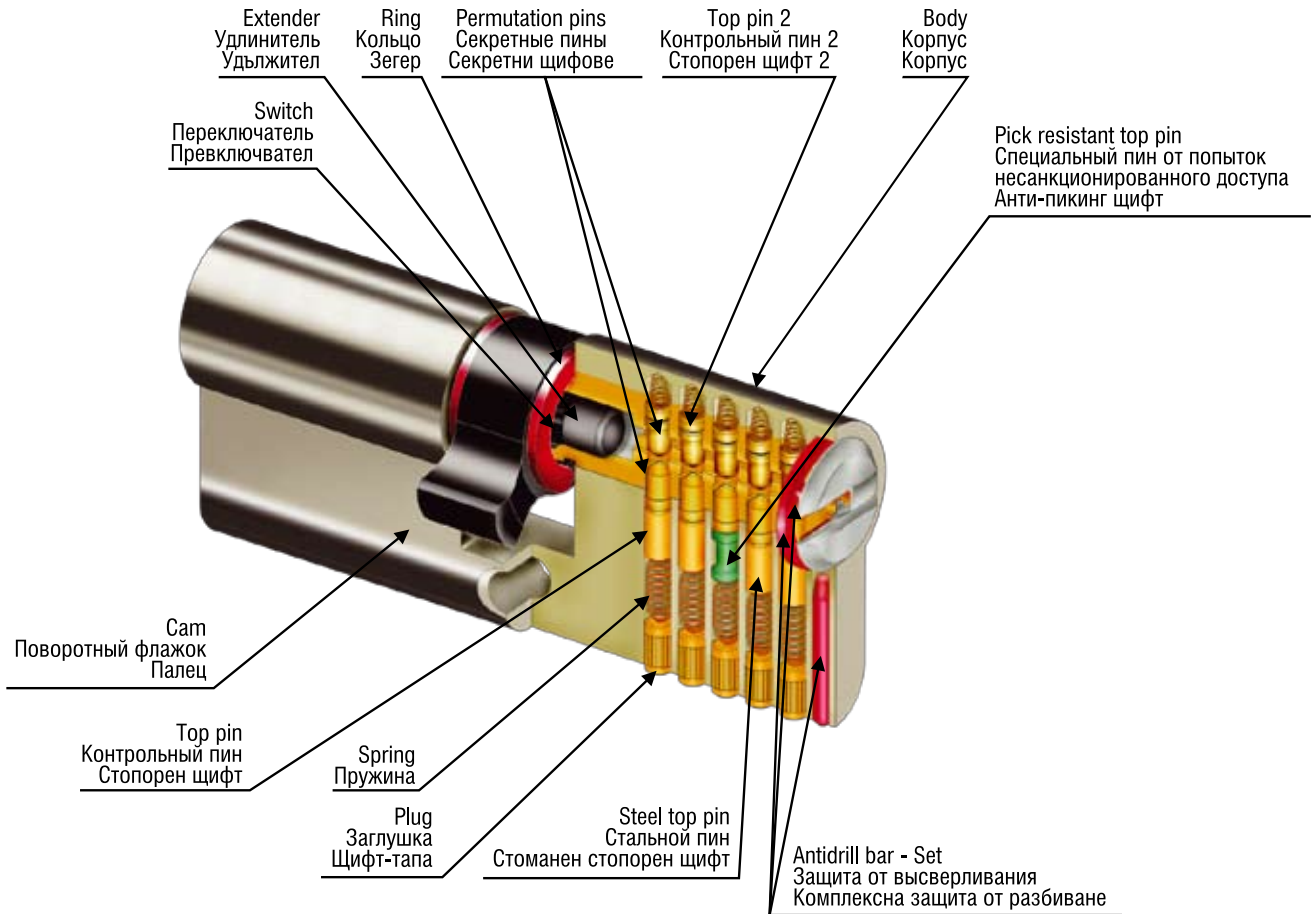

SECURITY CARD - Most of the high security profile cylinders, produced by "Mauer Locking Systems" Ltd. are accompanied by a security card. Keeping the Security card will provide you high security and quality when a key copy is needed. Please, note that some of the keys could be duplicated only by presenting the Security card in the locksmith's workshop. That is why you should keep the card at a secure place, where only you have access.

ПЛАСТИКОВАЯ КОДОВАЯ КАРТА: некоторые модели цилиндровых механизмов "MAUER Locking Systems" укомплектованы пластиковой кодовой картой. Данная карта является сертификатом собственности данной модели. На лицевой стороне выбит номер ключа, которому она соответствует. В сервисных центрах компании "MAUER Locking Systems" только при предъявлении карты Вам смогут изготовить дубликат ключа для цилиндрового механизма, которому она соответствует. По этой причине рекомендуем хранить данную карту в доступном и надежном месте.

ПЛАСТИЧНА КОДОВА КАРТА: Ключалките от висок клас на "Мауер Локинг Системс" ООД притежават пластична кодова карта. Плазете своята карта! Тя Ви е необходима винаги, когато искате да извадите копие на своя ключ.



"Mauer Locking Systems" Ltd. is certified according to the ISO 9001:2000, which means a high quality of every product, carefully observed throughout the whole production process. Производство "MAUER Locking Systems" сертифицирано в соответствии с ISO 9001: 2000, что обеспечивает высокое качество выпускаемого продукта. Отдел технического контроля внимательно отслеживает весь технологический процесс производства. "Мауер Локинг Системс" ООД е сертифицирана по ISO 9001:2000. Това означава високо качество на всяко изделие, внимателно съблюдавано през целия производствен процес.



The profile cylinder has been tested at an independent European Laboratory and covers the highest quality standards concerning the mechanical profile cylinders. На основании испытаний цилиндровых механизмов проведенных независимости Европейской лабораторией, было сделано заключение: цилиндровые механизмы соответствуют высшему классу защиты. Секретната ключалка е тествана в независима европейска лаборатория и покрива най-високи стандарти в областта на механичните заключващи устройства.



The profile cylinder is suitable for padlocks. Профили цилиндровых механизмов подходят для навесных замков. Секретната ключалка е подходяща за катинари.



The profile cylinder is suitable for safe boxes. Профили цилиндровых механизмов подходят для сейфовых ячеек. Секретната ключалка е подходяща за сейфови касети.



The patented profile is the only possibility to solve the problem with the illegal key duplicates once and for all. The patent of the profile, together with the security card, provides extremely high security since it takes away the opportunity from other locksmiths to produce key duplicates. Copies of the key could be issued only by the producer of the profile cylinder.

Запатентованный профиль: единственная возможность решить проблему с незаконным изготовлением дубликатов ключей. Патент профиля вместе с пластиковой кодовой картой обеспечивают чрезвычайно высокую безопасность, исключая возможность изготовления дубликатов ключей неуполномоченными компаниями "MAUER Locking Systems" лицами. Для цилиндровых механизмов с запатентованным профилем дубликаты ключей изготавливаются только компанией-производителем.

Патентованият профил е единствената възможност окончателно да се реши проблемът с нелегалното копиране на ключове. Патентът на профила, заедно с пластичната кодова карта, предлага изключително висока степен на сигурност, непозволявайки дубликати на ключа да се изготвят в ключарските ателиета. Дубликати се изготвят само в завода-производител.

EUROPROFILE CYLINDERS



MAUER STANDARD

- ◆ Key differs: 260 000
- ◆ Plating - Brass/Nickel
- ◆ Keys: brass, nickel-plated
- ◆ Profile: S1/S2
- ◆ Special anti-drilling and anti-pulling protection
- ◆ Certification: SKG**, MABISZ, GOST
- ◆ Application - Single differs, small Masterkey Systems, Key-alike systems
- ◆ Option: Panic function
- ◆ Option: Hotel function
- ◆ Option: Anti-bumping protection

МАУЕР СТАНДАРТ

- ◆ Степень секретности: 260 000 комбинаций
- ◆ Цвет: латунь/никель сатин
- ◆ Ключи: латунь с никелевым покрытием
- ◆ Профиль: S1/S2
- ◆ Защита от просверливания
- ◆ Сертификация: SKG**, MABISZ, ГОСТ
- ◆ Применение: как для индивидуального пользования, так и для маленьких систем «Мастер – Ключ» и комплектов с одинаковой секретностью
- ◆ Опция паник функция
- ◆ Опция гостиничная функция
- ◆ Опция защита от бампинга

МАУЕР СТАНДАРТ

- ◆ Брой комбинации: 260 000
- ◆ Покрытие: месинг/никел
- ◆ Ключове: месингови, никелирани
- ◆ Профил: S1/S2
- ◆ Специална защита срещу разпробиване и издърпване на ротора
- ◆ Сертификация: SKG**, MABISZ, ГОСТ
- ◆ Предназначение: самостоятелни ключалки и малки системи Мастер ключ, системи с еднаква секретност
- ◆ Опция паник функция
- ◆ Опция хотелска функция
- ◆ Опция антибампинг защита

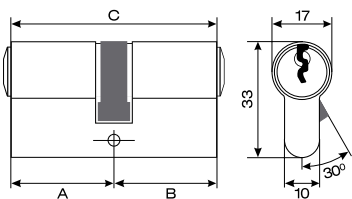
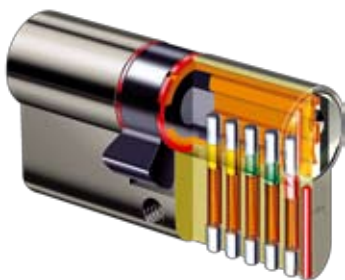

Article	A (mm)	B (mm)	C (mm)	
DC-S-26-36	26	36	62	30
DC-S-31-31	31	31	62	30
DC-S-31-36	31	36	67	30
DC-S-31-41	31	41	72	30
DC-S-31-46	31	46	77	30
DC-S-31-51	31	51	82	30
DC-S-31-56	31	56	87	30
DC-S-31-61	31	61	92	20
DC-S-31-66	31	66	97	20
DC-S-31-71	31	71	102	20
DC-S-36-36	36	36	72	30
DC-S-36-41	36	41	77	30
DC-S-36-46	36	46	82	30
DC-S-36-51	36	51	87	30
DC-S-36-56	36	56	92	20
DC-S-36-61	36	61	97	20
DC-S-41/41	41	41	82	30
DC-S-41-46	41	46	87	30
DC-S-41-51	41	51	92	20
DC-S-41-56	41	56	97	20
DC-S-41-61	41	61	102	20
DC-S-46-46	46	46	92	20
DC-S-46-51	46	51	97	20
DC-S-46-56	46	56	102	20
DC-S-46-61	46	61	107	20
DC-S-51-51	51	51	102	20
DC-S-51-61	51	61	112	20
DC-S-56-56	56	56	112	20

EUROPROFILE CYLINDERS

MAUER STANDARD

KC TYPE

МАУЕР СТАНДАРТ

с завърткою

МАУЕР СТАНДАРТ

с ръкохватка

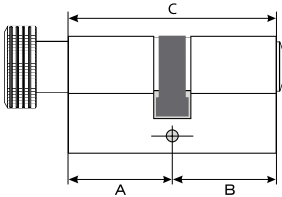

Article	A (mm)	B (mm)	C (mm)	
KC-S-K31-31 (31-K31)	31	31	62	30
KC-S-K31-36 (31-K36)	31	36	67	20
KC-S-K31-41 (31-K41)	31	41	72	20
KC-S-K31-46 (31-K46)	31	46	77	20
KC-S-K31-51 (31-K51)	31	51	82	20
KC-S-K36-31 (36-K31)	36	31	67	20
KC-S-K36-36 (36-K36)	36	36	72	20
KC-S-K36-41 (36-K41)	36	41	77	20
KC-S-K36-46 (36-K46)	36	46	82	20
KC-S-K36-51 (36-K51)	36	51	87	20
KC-S-K41-31 (41-K31)	41	31	72	20
KC-S-K41-36 (41-K36)	41	36	77	20
KC-S-K41-41 (41-K41)	41	41	82	20
KC-S-K41-46 (41-K46)	41	46	87	20
KC-S-K41-51 (41-K51)	41	51	92	20
KC-S-K46-31 (46-K31)	46	31	77	20
KC-S-K46-36 (46-K36)	46	36	82	20
KC-S-K46-41 (46-K41)	46	41	87	20
KC-S-K46-46 (46-K46)	46	46	92	20
KC-S-K46-51 (46-K51)	46	51	97	20

MAUER STANDARD

HC TYPE

МАУЕР СТАНДАРТ

односторонний

МАУЕР СТАНДАРТ

едностранна

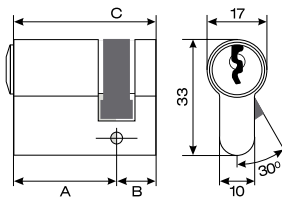

Article	A (mm)	B (mm)	C (mm)	
HC-S-26-9	26	9	35	30
HC-S-31-9	31	9	40	30
HC-S-36-9	36	9	45	30
HC-S-41-9	41	9	50	30
HC-S-46-9	46	9	55	30
HC-S-51-9	51	9	60	30
HC-S-56-9	56	9	65	30
HC-S-61-9	61	9	70	30
HC-S-66-9	66	9	75	30
HC-S-71-9	71	9	80	30

◆ Option: Adjustable cam

◆ Опция: регулируемый поворотный флажок

◆ Опция: регулируем палец

EUROPROFILE CYLINDERS



MAUER VARIANT

- ◆ Key differs: 530 000
- ◆ Plating - Brass/Nickel
- ◆ Keys: brass, nickel-plated
- ◆ Profile: F
- ◆ Special anti-drilling and anti-pulling protection
- ◆ Certification: SKG**, MABISZ, GOST
- ◆ Application - Single differs, small Masterkey Systems, Key-alike systems
- ◆ Option: Panic function
- ◆ Option: Hotel function
- ◆ Option: Anti-bumping protection

МАУЕР ВАРИАНТ

- ◆ Степень секретности: 530 000 комбинаций
- ◆ Цвет: латунь/никель сатин
- ◆ Ключи: латунь с никелевым покрытием
- ◆ Профиль: F
- ◆ Защита от просверливания
- ◆ Сертификация: SKG**, MABISZ, GOST
- ◆ Применение: как для индивидуального пользования, так и для маленьких систем «Мастер – Ключ» и комплектов с одинаковой секретностью
- ◆ Опция паник функция
- ◆ Опция гостиничная функция
- ◆ Опция защита от бампинга

МАУЕР ВАРИАНТ

- ◆ Брой комбинации: 530 000
- ◆ Покрытие: месинг/никел
- ◆ Ключове: месингови, никелирани
- ◆ Профил: F
- ◆ Специална защита срещу разпириване и издърпване на ротора
- ◆ Сертификация: SKG**, MABISZ, GOST
- ◆ Предназначение: самостоятелни ключалки и малки системи Мастер ключ, системи с еднаква секретност
- ◆ Опция паник функция
- ◆ Опция хотелска функция
- ◆ Опция антибампинг защита

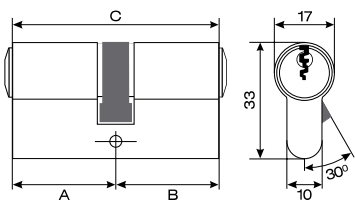

Article	A (mm)	B (mm)	C (mm)	
DC-VF-26-36	26	36	62	30
DC-VF-31-31	31	31	62	30
DC-VF-31-36	31	36	67	30
DC-VF-31-41	31	41	72	30
DC-VF-31-46	31	46	77	30
DC-VF-31-51	31	51	82	30
DC-VF-31-56	31	56	87	30
DC-VF-31-61	31	61	92	30
DC-VF-31-66	31	66	97	20
DC-VF-31-71	31	71	102	20
DC-VF-36-36	36	36	72	20
DC-VF-36-41	36	41	77	30
DC-VF-36-46	36	46	82	30
DC-VF-36-51	36	51	87	30
DC-VF-36-56	36	56	92	30
DC-VF-36-61	36	61	97	20
DC-VF-41/41	41	41	82	20
DC-VF-41-46	41	46	87	30
DC-VF-41-51	41	51	92	30
DC-VF-41-56	41	56	97	20
DC-VF-41-61	41	61	102	20
DC-VF-46-46	46	46	92	20
DC-VF-46-51	46	51	97	20
DC-VF-46-56	46	56	102	20
DC-VF-46-61	46	61	107	20
DC-VF-51-51	51	51	102	20
DC-VF-51-61	51	61	112	20

EUROPROFILE CYLINDERS

MAUER VARIANT

KC TYPE

МАУЕР ВАРИАНТ

с завърткою

МАУЕР ВАРИАНТ

с ръкохватка

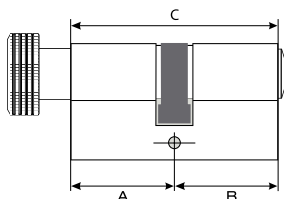

Article	A (mm)	B (mm)	C (mm)	
KC-VF-K31-31 (31-K31)	31	31	62	30
KC-VF-K31-36 (31-K36)	31	36	67	20
KC-VF-K31-41 (31-K41)	31	41	72	20
KC-VF-K31-46 (31-K46)	31	46	77	20
KC-VF-K31-51 (31-K51)	31	51	82	20
KC-VF-K36-31 (36-K31)	36	31	67	20
KC-VF-K36-36 (36-K36)	36	36	72	20
KC-VF-K36-41 (36-K41)	36	41	77	20
KC-VF-K36-46 (36-K46)	36	46	82	20
KC-VF-K36-51 (36-K51)	36	51	87	20
KC-VF-K41-31 (41-K31)	41	31	72	20
KC-VF-K41-36 (41-K36)	41	36	77	20
KC-VF-K41-41 (41-K41)	41	41	82	20
KC-VF-K41-46 (41-K46)	41	46	87	20
KC-VF-K41-51 (41-K51)	41	51	92	20
KC-VF-K46-31 (46-K31)	46	31	77	20
KC-VF-K46-36 (46-K36)	46	36	82	20
KC-VF-K46-41 (46-K41)	46	41	87	20
KC-VF-K46-46 (46-K46)	46	46	92	20
KC-VF-K46-51 (46-K51)	46	51	97	20

MAUER VARIANT

HC TYPE

МАУЕР ВАРИАНТ

односторонний

МАУЕР ВАРИАНТ

едностранна

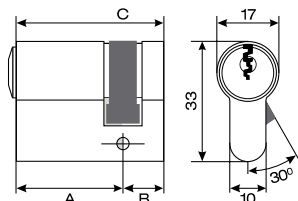

Article	A (mm)	B (mm)	C (mm)	
HC-VF-31-9	31	9	40	30
HC-VF-36-9	36	9	45	30
HC-VF-41-9	41	9	50	30
HC-VF-46-9	46	9	55	30
HC-VF-51-9	51	9	60	30
HC-VF-56-9	56	9	65	30
HC-VF-61-9	61	9	70	30
HC-VF-66-9	66	9	75	30
HC-VF-71-9	71	9	80	30

◆ Option: Adjustable cam

◆ Опция: регулируемый поворотный флажок

◆ Опция: регулируем палец

PROFILE CYLINDERS



FAMILY

- ◆ Key differs: 530 000
- ◆ Plating - Brass/Nickel
- ◆ Keys: newsilver
- ◆ Profile: F
- ◆ Special anti-drilling and anti-pulling protection
- ◆ Certification: SKG**, MABISZ, GOST
- ◆ Application - Single differs, complex Masterkey Systems, Key-alike systems
- ◆ Option: Panic function
- ◆ Option: Hotel function
- ◆ Option: Anti-bumping protection

ФАМИЛИЯ

- ◆ Степень секретности: 530 000 комбинаций
- ◆ Цвет: латунь/никель сатин
- ◆ Ключи: мельхиор
- ◆ Профиль: F
- ◆ Защита от просверливания
- ◆ Сертификация: SKG**, MABISZ, ГОСТ
- ◆ Применение: как для индивидуального пользования, так и для больших систем «Мастер – Ключ» и комплектов с одинаковой секретностью
- ◆ Опция паник функция
- ◆ Опция гостиничная функция
- ◆ Опция защита от бампинга

ФАМИЛИЯ

- ◆ Брой комбинации: 530 000
- ◆ Покрытие: месинг/никел
- ◆ Ключове: мелхиор
- ◆ Профил: F
- ◆ Специална защита срещу разпробиване и издърпване на ротора
- ◆ Сертификация: SKG**, MABISZ, ГОСТ
- ◆ Предназначение: самостоятелни ключалки и големи системи Мастер ключ, системи с еднаква секретност
- ◆ Опция паник функция
- ◆ Опция хотелска функция
- ◆ Опция антибампинг защита

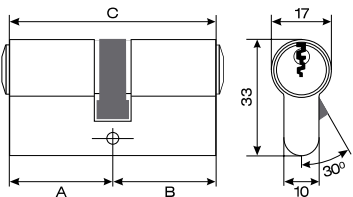

Article	A (mm)	B (mm)	C (mm)	
DC-F-26-36	26	36	62	30
DC-F-31-31	31	31	62	30
DC-F-31-36	31	36	67	30
DC-F-31-41	31	41	72	30
DC-F-31-46	31	46	77	30
DC-F-31-51	31	51	82	30
DC-F-31-56	31	56	87	30
DC-F-31-61	31	61	92	30
DC-F-31-66	31	66	97	20
DC-F-31-71	31	71	102	20
DC-F-36-36	36	36	72	20
DC-F-36-41	36	41	77	30
DC-F-36-46	36	46	82	30
DC-F-36-51	36	51	87	30
DC-F-36-56	36	56	92	30
DC-F-36-61	36	61	97	20
DC-F-41/41	41	41	82	20
DC-F-41-46	41	46	87	30
DC-F-41-51	41	51	92	30
DC-F-41-56	41	56	97	20
DC-F-41-61	41	61	102	20
DC-F-46-46	46	46	92	20
DC-F-46-51	46	51	97	20
DC-F-46-56	46	56	102	20
DC-F-46-61	46	61	107	20
DC-F-51-51	51	51	102	20
DC-F-51-61	51	61	112	20

PROFILE CYLINDERS

FAMILY

KC TYPE

ФАМИЛИЯ

с завърткой

ФАМИЛИЯ

с ръкохватка

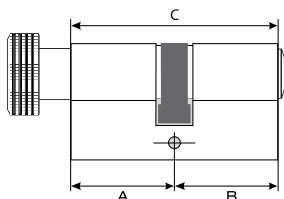

Article	A (mm)	B (mm)	C (mm)	
KC-F-K31-31 (31-K31)	31	31	62	30
KC-F-K31-36 (31-K36)	31	36	67	20
KC-V-K31-41 (31-K41)	31	41	72	20
KC-F-K31-46 (31-K46)	31	46	77	20
KC-F-K31-51 (31-K51)	31	51	82	20
KC-F-K36-31 (36-K31)	36	31	67	20
KC-F-K36-36 (36-K36)	36	36	72	20
KC-F-K36-41 (36-K41)	36	41	77	20
KC-F-K36-46 (36-K46)	36	46	82	20
KC-F-K36-51 (36-K51)	36	51	87	20
KC-F-K41-31 (41-K31)	41	31	72	20
KC-F-K41-36 (41-K36)	41	36	77	20
KC-F-K41-41 (41-K41)	41	41	82	20
KC-F-K41-46 (41-K46)	41	46	87	20
KC-F-K41-51 (41-K51)	41	51	92	20
KC-F-K46-31 (46-K31)	46	31	77	20
KC-F-K46-36 (46-K36)	46	36	82	20
KC-F-K46-41 (46-K41)	46	41	87	20
KC-F-K46-46 (46-K46)	46	46	92	20
KC-F-K46-51 (46-K51)	46	51	97	20

FAMILY

HC TYPE

ФАМИЛИЯ

односторонний

ФАМИЛИЯ

едностранна

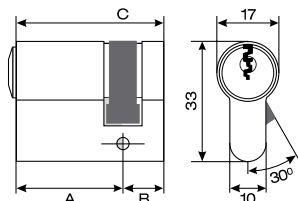

Article	A (mm)	B (mm)	C (mm)	
HC-F-31-9	31	9	40	30
HC-F-36-9	36	9	45	30
HC-F-41-9	41	9	50	30
HC-F-46-9	46	9	55	30
HC-F-51-9	51	9	60	30
HC-F-56-9	56	9	65	30
HC-F-61-9	61	9	70	30
HC-F-66-9	66	9	75	30
HC-F-71-9	71	9	80	30

◆ Option: Adjustable cam

◆ Опция: регулируемый поворотный флажок

◆ Опция: регулируем палец

EUROPROFILE CYLINDERS



MAUER MLS®

- ◆ Key differs: 530 000
- ◆ Plating - Brass/Nickel
- ◆ Keys: newsilver
- ◆ Profile: MLS®
- ◆ Special anti-drilling and anti-pulling protection
- ◆ Special protection against illegal key duplicates through patented profile MLS
- ◆ Certification: SKG**, MABISZ, GOST
- ◆ Application - Single differs, small Masterkey Systems, Key-alike systems
- ◆ Option: Panic
- ◆ Option: Hotel function
- ◆ Option: Anti-bumping protection

MAUER MLS®

- ◆ Степень секретности: 530 000 комбинаций
- ◆ Цвет: латунь/никель сатин
- ◆ Ключи: мельхиор
- ◆ Профиль: MLS®
- ◆ Защита от просверливания
- ◆ Запатентованный профиль MLS от несанкционированного изготовления дубликатов
- ◆ Certification: SKG**, MABISZ, GOST
- ◆ Применение: как для индивидуального пользования, так и для маленьких систем «Мастер – Ключ» и комплектов с одинаковой секретностью
- ◆ Опция паник функция
- ◆ Опция гостиничная функция
- ◆ Опция защита от бампинга

MAUER MLS®

- ◆ Брой комбинации: 530 000
- ◆ Покритие: месинг/никел
- ◆ Ключове: мелхиорови
- ◆ Профил: MLS®
- ◆ Специална защита срещу разпробиване и издърпване на ротора
- ◆ Специална защита срещу нерегламентиран дуближ чрез патентован профил MLS
- ◆ Сертификация: SKG**, MABISZ, ГОСТ
- ◆ Предназначение: самостоятелни ключалки и малки системи Мастер ключ, системи с еднаква секретност
- ◆ Опция паник функция
- ◆ Опция хотелска функция
- ◆ Опция антибампинг защита

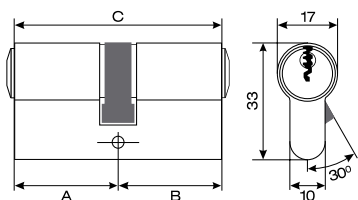
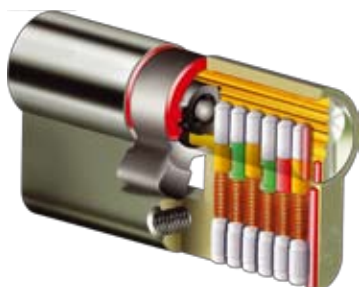

Article	A (mm)	B (mm)	C (mm)	
DC-MLS-26-36	26	36	62	30
DC-MLS-31-31	31	31	62	30
DC-MLS-31-36	31	36	67	30
DC-MLS-31-41	31	41	72	30
DC-MLS-31-46	31	46	77	30
DC-MLS-31-51	31	51	82	30
DC-MLS-31-56	31	56	87	30
DC-MLS-31-61	31	61	92	20
DC-MLS-31-66	31	66	97	20
DC-MLS-31-71	31	71	102	20
DC-MLS-36-36	36	36	72	30
DC-MLS-36-41	36	41	77	30
DC-MLS-36-46	36	46	82	30
DC-MLS-36-51	36	51	87	30
DC-MLS-36-56	36	56	92	20
DC-MLS-36-61	36	61	97	20
DC-MLS-41/41	41	41	82	30
DC-MLS-41-46	41	46	87	30
DC-MLS-41-51	41	51	92	20
DC-MLS-41-56	41	56	97	20
DC-MLS-41-61	41	61	102	20
DC-MLS-46-46	46	46	92	20
DC-MLS-46-51	46	51	97	20
DC-MLS-46-56	46	56	102	20
DC-MLS-46-61	46	61	107	20
DC-MLS-51-51	51	51	102	20
DC-MLS-51-61	51	61	112	20

EUROPROFILE CYLINDERS

MAUER MLS KC TYPE

МАУЕР MLS с завёрткой

МАУЕР MLS с ръкохватка

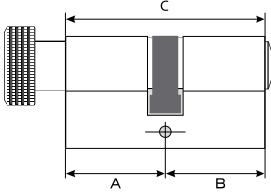



Article	A (mm)	B (mm)	C (mm)	
KC-MLS-K31-31 (31-K31)	31	31	62	30
KC-MLS-K31-36 (31-K36)	31	36	67	20
KC-MLS-K31-41 (31-K41)	31	41	72	20
KC-MLS-K31-46 (31-K46)	31	46	77	20
KC-MLS-K31-51 (31-K51)	31	51	82	20
KC-MLS-K36-31 (36-K31)	36	31	67	20
KC-MLS-K36-36 (36-K36)	36	36	72	20
KC-MLS-K36-41 (36-K41)	36	41	77	20
KC-MLS-K36-46 (36-K46)	36	46	82	20
KC-MLS-K36-51 (36-K51)	36	51	87	20
KC-MLS-K41-31 (41-K31)	41	31	72	20
KC-MLS-K41-36 (41-K36)	41	36	77	20
KC-MLS-K41-41 (41-K41)	41	41	82	20
KC-MLS-K41-46 (41-K46)	41	46	87	20
KC-MLS-K41-51 (41-K51)	41	51	92	20
KC-MLS-K46-31 (46-K31)	46	31	77	20
KC-MLS-K46-36 (46-K36)	46	36	82	20
KC-MLS-K46-41 (46-K41)	46	41	87	20
KC-MLS-K46-46 (46-K46)	46	46	92	20
KC-MLS-K46-51 (46-K51)	46	51	97	20

MAUER MLS HC TYPE

МАУЕР MLS односторонний

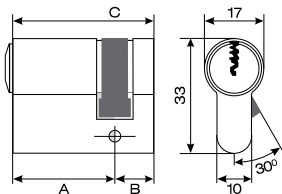
МАУЕР MLS едностранна



Article	A (mm)	B (mm)	C (mm)	
HC-MLS-31-9	26	9	35	30
HC-MLS-31-9	31	9	40	30
HC-MLS-36-9	36	9	45	30
HC-MLS-41-9	41	9	50	30
HC-MLS-46-9	46	9	55	30
HC-MLS-51-9	51	9	60	30
HC-MLS-56-9	56	9	65	30
HC-MLS-61-9	61	9	70	30
HC-MLS-66-9	66	9	75	30
HC-MLS-71-9	71	9	80	30

◆ Option: Adjustable cam

◆ Опция: регулируемый поворотный флажок

◆ Опция: регулируем палец

EUROPROFILE CYLINDERS



MAUER ELITE

- ◆ Key differs: 117 000
- ◆ Plating - Brass/Nickel
- ◆ Keys: brass, nickel-plated
- ◆ Profile: E2
- ◆ Special anti-drilling and anti-pulling protection
- ◆ Certification: SKG**, MABISZ, GOST
- ◆ Application - Single differs, Masterkey Systems, Key-alike systems
- ◆ Option: Hotel function
- ◆ Option: Anti-bumping protection

МАУЕР ЭЛИТ

- ◆ Степень секретности: 117 000 комбинаций
- ◆ Цвет: латунь/никель сатин
- ◆ Ключи: латунь/никель стандарт
- ◆ Профиль: E2
- ◆ Защита от просверливания
- ◆ Сертификация: SKG**, MABISZ, ГОСТ
- ◆ Применение: как для индивидуального пользования, так и для систем «Мастер – Ключ» и комплектов с одинаковой секретностью
- ◆ Опция гостиничная функция
- ◆ Опция защита от бампинга

МАУЕР ЕЛИТ

- ◆ Брой комбинации: 117 000
- ◆ Покритие: месинг/никел
- ◆ Ключове: месингови/никелирани
- ◆ Профил: E2
- ◆ Специална защита срещу разпробиване и издърпване на ротора
- ◆ Сертификация: SKG**, MABISZ, ГОСТ
- ◆ Предназначение: самостоятелни ключалки и системи Мастер ключ, системи с еднаква секретност
- ◆ Опция хотелска функция
- ◆ Опция антибампинг защита

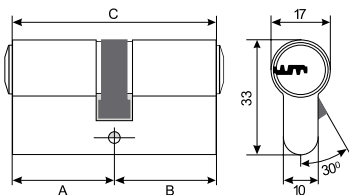

Article	A (mm)	B (mm)	C (mm)	
DC-E1-26-36	26	36	62	30
DC-E1-31-31	31	31	62	30
DC-E1-31-36	31	36	67	30
DC-E1-31-41	31	41	72	30
DC-E1-31-46	31	46	77	30
DC-E1-31-51	31	51	82	30
DC-E1-31-56	31	56	87	30
DC-E1-31-61	31	61	92	20
DC-E1-31-66	31	66	97	20
DC-E1-31-71	31	71	102	20
DC-E1-36-36	36	36	72	30
DC-E1-36-41	36	41	77	30
DC-E1-36-46	36	46	82	30
DC-E1-36-51	36	51	87	30
DC-E1-36-56	36	56	92	20
DC-E1-36-61	36	61	97	20
DC-E1-41/41	41	41	82	30
DC-E1-41-46	41	46	87	30
DC-E1-41-51	41	51	92	20
DC-E1-41-56	41	56	97	20
DC-E1-41-61	41	61	102	20
DC-E1-46-46	46	46	92	20
DC-E1-46-51	46	51	97	20
DC-E1-46-56	46	56	102	20
DC-E1-46-61	46	61	107	20
DC-E1-51-51	51	51	102	20
DC-E1-51-61	51	61	112	20
DC-E1-56-56	56	56	112	20

EUROPROFILE CYLINDERS

MAUER ELITE

KC TYPE

МАУЕР ЭЛИТ

с завърткою

МАУЕР ЕЛИТ

с ръкохватка

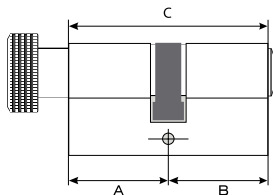

Article	A (mm)	B (mm)	C (mm)	
KC-E1-K31-31 (31-K31)	31	31	62	30
KC-E1-K31-36 (31-K36)	31	36	67	20
KC-E1-K31-41 (31-K41)	31	41	72	20
KC-E1-K31-46 (31-K46)	31	46	77	20
KC-E1-K31-51 (31-K51)	31	51	82	20
KC-E1-K36-31 (36-K31)	36	31	67	20
KC-E1-K36-36 (36-K36)	36	36	72	20
KC-E1-K36-41 (36-K41)	36	41	77	20
KC-E1-K36-46 (36-K46)	36	46	82	20
KC-E1-K36-51 (36-K51)	36	51	87	20
KC-E1-K41-31 (41-K31)	41	31	72	20
KC-E1-K41-36 (41-K36)	41	36	77	20
KC-E1-K41-41 (41-K41)	41	41	82	20
KC-E1-K41-46 (41-K46)	41	46	87	20
KC-E1-K41-51 (41-K51)	41	51	92	20
KC-E1-K46-31 (46-K31)	46	31	77	20
KC-E1-K46-36 (46-K36)	46	36	82	20
KC-E1-K46-41 (46-K41)	46	41	87	20
KC-E1-K46-46 (46-K46)	46	46	92	20
KC-E1-K46-51 (46-K51)	46	51	97	20

MAUER ELITE

HC TYPE

МАУЕР ЭЛИТ

односторонний

МАУЕР ЕЛИТ

едностранна

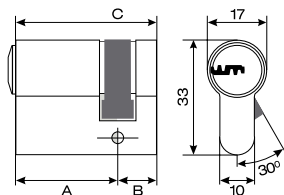

Article	A (mm)	B (mm)	C (mm)	
HC-E1-31-9	31	9	40	30
HC-E1-36-9	36	9	45	30
HC-E1-41-9	41	9	50	30
HC-E1-46-9	46	9	55	30
HC-E1-51-9	51	9	60	30
HC-E1-56-9	56	9	65	30
HC-E1-61-9	61	9	70	30
HC-E1-66-9	66	9	75	30
HC-E1-71-9	71	9	80	30

◆ Option: Adjustable cam

◆ Опция: регулируемый поворотный флажок

◆ Опция: регулируем палец

EUROPROFILE CYLINDERS



MAUER ELITE 2

- ◆ Key differs: 85 000 000
- ◆ Plating - Brass/Nickel
- ◆ Keys: newsilver
- ◆ Profile: E2
- ◆ Special anti-drilling and anti-pulling protection
- ◆ Certification: SKG**, MABISZ, GOST
- ◆ Application - Single differs, Masterkey Systems, Key-alike systems
- ◆ Option: Hotel function
- ◆ Option: Anti-bumping protection

МАУЕР ЭЛИТ 2

- ◆ Степень секретности: 85 000 000 комбинаций
- ◆ Цвет: латунь/никель сатин
- ◆ Ключи: мельхиор
- ◆ Профиль: E2
- ◆ Защита от просверливания
- ◆ Сертификация: SKG**, MABISZ, ГОСТ
- ◆ Применение: как для индивидуального пользования, так и для систем «Мастер – Ключ» и комплектов с одинаковой секретностью
- ◆ Опция гостиничная функция
- ◆ Опция защита от бампинга

МАУЕР ЕЛИТ 2

- ◆ Брой комбинации: 85 000 000
- ◆ Покритие: месинг/никел
- ◆ Ключове: мелхиорови
- ◆ Профил: E2
- ◆ Специална защита срещу разпробиване и издърпване на ротора
- ◆ Сертификация: SKG**, MABISZ, ГОСТ
- ◆ Предназначение: самостоятелни ключалки и системи Мастер ключ, системи с еднаква секретност
- ◆ Опция хотелска функция
- ◆ Опция антибампинг защита

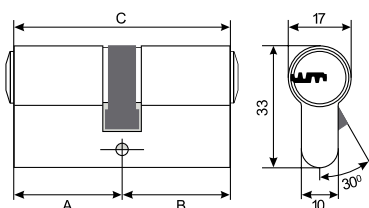
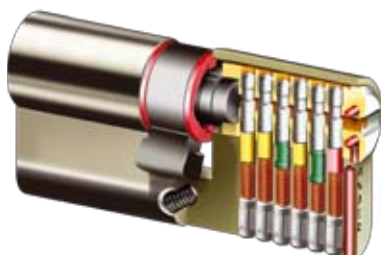

Article	A (mm)	B (mm)	C (mm)	
DC-E2-26-36	26	36	62	30
DC-E2-31-31	31	31	62	30
DC-E2-31-36	31	36	67	30
DC-E2-31-41	31	41	72	30
DC-E2-31-46	31	46	77	30
DC-E2-31-51	31	51	82	30
DC-E2-31-56	31	56	87	30
DC-E2-31-61	31	61	92	20
DC-E2-31-66	31	66	97	20
DC-E2-31-71	31	71	102	20
DC-E2-36-36	36	36	72	30
DC-E2-36-41	36	41	77	30
DC-E2-36-46	36	46	82	30
DC-E2-36-51	36	51	87	30
DC-E2-36-56	36	56	92	20
DC-E2-36-61	36	61	97	20
DC-E2-41/41	41	41	82	30
DC-E2-41-46	41	46	87	30
DC-E2-41-51	41	51	92	20
DC-E2-41-56	41	56	97	20
DC-E2-41-61	41	61	102	20
DC-E2-46-46	46	46	92	20
DC-E2-46-51	46	51	97	20
DC-E2-46-56	46	56	102	20
DC-E2-46-61	46	61	107	20
DC-E2-51-51	51	51	102	20
DC-E2-51-61	51	61	112	20
DC-E2-56-56	56	56	112	20

EUROPROFILE CYLINDERS

MAUER ELITE 2

KC TYPE

МАУЕР ЭЛИТ 2

с завёрткой

МАУЕР ЭЛИТ 2

с ръкохватка

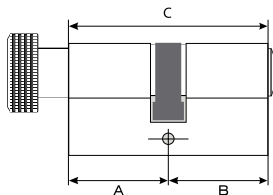

Article	A (mm)	B (mm)	C (mm)	
KC-E2-K31-31 (31-K31)	31	31	62	30
KC-E2-K31-36 (31-K36)	31	36	67	20
KC-E2-K31-41 (31-K41)	31	41	72	20
KC-E2-K31-46 (31-K46)	31	46	77	20
KC-E2-K31-51 (31-K51)	31	51	82	20
KC-E2-K36-31 (36-K31)	36	31	67	20
KC-E2-K36-36 (36-K36)	36	36	72	20
KC-E2-K36-41 (36-K41)	36	41	77	20
KC-E2-K36-46 (36-K46)	36	46	82	20
KC-E2-K36-51 (36-K51)	36	51	87	20
KC-E2-K41-31 (41-K31)	41	31	72	20
KC-E2-K41-36 (41-K36)	41	36	77	20
KC-E2-K41-41 (41-K41)	41	41	82	20
KC-E2-K41-46 (41-K46)	41	46	87	20
KC-E2-K41-51 (41-K51)	41	51	92	20
KC-E2-K46-31 (46-K31)	46	31	77	20
KC-E2-K46-36 (46-K36)	46	36	82	20
KC-E2-K46-41 (46-K41)	46	41	87	20
KC-E2-K46-46 (46-K46)	46	46	92	20
KC-E2-K46-51 (46-K51)	46	51	97	20

MAUER ELITE 2

HC TYPE

МАУЕР ЭЛИТ 2

односторонний

МАУЕР ЭЛИТ 2

едностранна

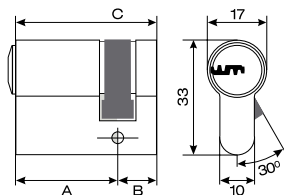

Article	A (mm)	B (mm)	C (mm)	
HC-E2-26-9	26	9	35	30
HC-E2-31-9	31	9	40	30
HC-E2-36-9	36	9	45	30
HC-E2-41-9	41	9	50	30
HC-E2-46-9	46	9	55	30
HC-E2-51-9	51	9	60	30
HC-E2-56-9	56	9	65	30
HC-E2-61-9	61	9	70	30
HC-E2-66-9	66	9	75	30
HC-E2-71-9	71	9	80	30

◆ Option: Adjustable cam

◆ Опция: регулируемый поворотный флажок

◆ Опция: регулируем палец

EUROPROFILE CYLINDERS



MAUER ELITE 2A

- ◆ Key differs: 85 000 000
- ◆ Plating - Brass/Nickel
- ◆ Keys: newsilver
- ◆ Profile: A
- ◆ Active second row of pins
- ◆ Special anti-pulling protection
- ◆ Patented anti-drilling protection
- ◆ Certification: SKG**, MABISZ, GOST
- ◆ Application - Single differs, Masterkey Systems, Key-alike systems
- ◆ Option: Anti-bumping protection

МАУЕР ЭЛИТ 2А

- ◆ Степень секретности: 85 000 000 комбинаций
- ◆ Цвет: латунь/никель сатин
- ◆ Ключи: мельхиор
- ◆ Профиль: А
- ◆ Второй ряд активных штифтов
- ◆ Запатентованная защита от просверливания
- ◆ Сертификация: SKG**, MABISZ, ГОСТ
- ◆ Применение: как для индивидуального пользования, так и для систем «Мастер – Ключ» и комплектов с одинаковой секретностью
- ◆ Опция защита от бампинга

МАУЕР ЕЛИТ 2А

- ◆ Брой комбинации: 85 000 000
- ◆ Покритие: месинз/никел
- ◆ Ключове: мелхиорови
- ◆ Профил: А
- ◆ Активен втори щифторед
- ◆ Специална защита срещу изгърпване на ротора
- ◆ Патентована защита срещу разпробиване
- ◆ Сертификация: SKG**, MABISZ, ГОСТ
- ◆ Предназначение: самостоятелни ключалки, системи Мастер ключ, системи с еднаква секретност
- ◆ Опция антибампинг защита

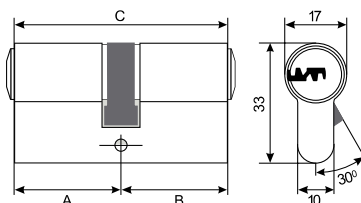
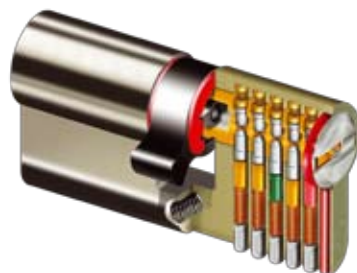

Article	A (mm)	B (mm)	C (mm)	
DC-E2A-31-31	31	31	62	30
DC-E2A-31-36	31	36	67	30
DC-E2A-31-41	31	41	72	30
DC-E2A-31-46	31	46	77	30
DC-E2A-31-51	31	51	82	30
DC-E2A-31-56	31	56	87	30
DC-E2A-31-61	31	61	92	20
DC-E2A-31-66	31	66	97	20
DC-E2A-31-71	31	71	102	20
DC-E2A-36-36	36	36	72	30
DC-E2A-36-41	36	41	77	30
DC-E2A-36-46	36	46	82	30
DC-E2A-36-51	36	51	87	30
DC-E2A-36-56	36	56	92	20
DC-E2A-36-61	36	61	97	20
DC-E2A-41/41	41	41	82	30
DC-E2A-41-46	41	46	87	30
DC-E2A-41-51	41	51	92	20
DC-E2A-41-56	41	56	97	20
DC-E2A-41-61	41	61	102	20
DC-E2A-46-46	46	46	92	20
DC-E2A-46-51	46	51	97	20
DC-E2A-46-56	46	56	102	20
DC-E2A-46-61	46	61	107	20
DC-E2A-51-51	51	51	102	20
DC-E2A-51-61	51	61	112	20
DC-E2A-56-56	56	56	112	20

EUROPROFILE CYLINDERS

MAUER ELITE 2A

KC TYPE

МАУЕР ЭЛИТ 2А

с завърткой

МАУЕР ЭЛИТ 2А

с ръкохватка

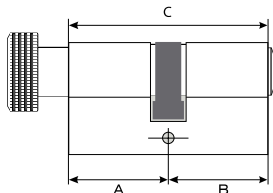

Article	A (mm)	B (mm)	C (mm)	
KC-E2A-K31-31 (31-K31)	31	31	62	30
KC-E2A-K31-36 (31-K36)	31	36	67	20
KC-E2A-K31-41 (31-K41)	31	41	72	20
KC-E2A-K31-46 (31-K46)	31	46	77	20
KC-E2A-K31-51 (31-K51)	31	51	82	20
KC-E2A-K36-31 (36-K31)	36	31	67	20
KC-E2A-K36-36 (36-K36)	36	36	72	20
KC-E2A-K36-41 (36-K41)	36	41	77	20
KC-E2A-K36-46 (36-K46)	36	46	82	20
KC-E2A-K36-51 (36-K51)	36	51	87	20
KC-E2A-K41-31 (41-K31)	41	31	72	20
KC-E2A-K41-36 (41-K36)	41	36	77	20
KC-E2A-K41-41 (41-K41)	41	41	82	20
KC-E2A-K41-46 (41-K46)	41	46	87	20
KC-E2A-K41-51 (41-K51)	41	51	92	20
KC-E2A-K46-31 (46-K31)	46	31	77	20
KC-E2A-K46-36 (46-K36)	46	36	82	20
KC-E2A-K46-41 (46-K41)	46	41	87	20
KC-E2A-K46-46 (46-K46)	46	46	92	20
KC-E2A-K46-51 (46-K51)	46	51	97	20

MAUER ELITE 2A

HC TYPE

МАУЕР ЭЛИТ 2А

односторонний

МАУЕР ЭЛИТ 2А

едностранна

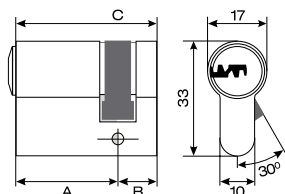

Article	A (mm)	B (mm)	C (mm)	
HC-E2A-31-9	31	9	40	30
HC-E2A-36-9	36	9	45	30
HC-E2A-41-9	41	9	50	30
HC-E2A-46-9	46	9	55	30
HC-E2A-51-9	51	9	60	30
HC-E2A-56-9	56	9	65	30
HC-E2A-61-9	61	9	70	30
HC-E2A-66-9	66	9	75	30
HC-E2A-71-9	71	9	80	30

◆ Option: Adjustable cam

◆ Опция: регулируемый поворотный флажок

◆ Опция: регулируем палец

EUROPROFILE CYLINDERS



MAUER LOGO

- ◆ Key differs: 85 000 000
- ◆ Plating - Brass/Nickel
- ◆ Keys: newsilver
- ◆ Profile: L[®] patented
- ◆ Active second row of pins
- ◆ Special anti-pulling protection
- ◆ Patented anti-drilling protection
- ◆ Special protection against illegal key duplicates through patented profile L
- ◆ Certification: SKG**, MABISZ, GOST
- ◆ Application - Single differs, Key-alike systems
- ◆ Option: Anti-bumping protection

МАУЕР ЛОГО

- ◆ Степень секретности: 85 000 000 комбинаций
- ◆ Цвет: латунь/никель сатин
- ◆ Ключи: мельхиор
- ◆ Профиль: L[®]
- ◆ Второй ряд активных штифтов
- ◆ Запатентованная защита от просверливания
- ◆ Запатентованный профиль L от несанкционированного изготовления дубликатов
- ◆ Сертификация: SKG**, MABISZ, GOST
- ◆ Применение: как для индивидуального пользования, так и для комплектов с одинаковой секретностью
- ◆ Опция защита от бампинга

МАУЕР ЛОГО

- ◆ Брой комбинации: 85 000 000
- ◆ Покритие: месинг/никел
- ◆ Ключове: мелхиор
- ◆ Профил: L[®]
- ◆ Активен втори щифторег
- ◆ Специална защита срещу разпробиване и издърпване на ротора
- ◆ Специална защита срещу нерегламентиран дублаж чрез патентован профил L
- ◆ Сертификация: SKG**, MABISZ, GOST
- ◆ Предназначение: самостоятелни ключалки и системи с еднаква секретност
- ◆ Опция антибампинг защита

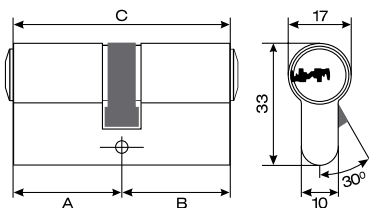
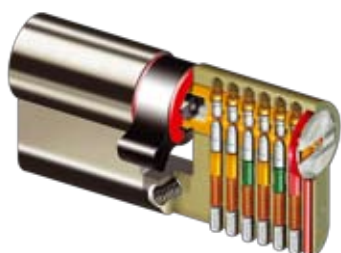

Article	A (mm)	B (mm)	C (mm)	
DC-L-31-31	31	31	62	30
DC-L-31-36	31	36	67	30
DC-L-31-41	31	41	72	30
DC-L-31-46	31	46	77	30
DC-L-31-51	31	51	82	30
DC-L-31-56	31	56	87	30
DC-L-31-61	31	61	92	20
DC-L-31-66	31	66	97	20
DC-L-31-71	31	71	102	20
DC-L-36-36	36	36	72	30
DC-L-36-41	36	41	77	30
DC-L-36-46	36	46	82	30
DC-L-36-51	36	51	87	30
DC-L-36-56	36	56	92	20
DC-L-36-61	36	61	97	20
DC-L-41/41	41	41	82	30
DC-L-41-46	41	46	87	30
DC-L-41-51	41	51	92	20
DC-L-41-56	41	56	97	20
DC-L-41-61	41	61	102	20
DC-L-46-46	46	46	92	20
DC-L-46-51	46	51	97	20
DC-L-46-56	46	56	102	20
DC-L-46-61	46	61	107	20
DC-L-51-51	51	51	102	20
DC-L-51-61	51	61	112	20
DC-L-56-56	56	56	112	20





EUROPROFILE CYLINDERS

MAUER LOGO
KC TYPE

МАУЕР ЛОГО
с завёрткой

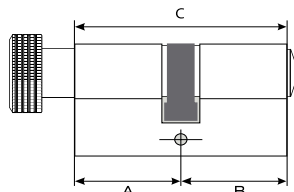
МАУЕР ЛОГО
с ръкохватка





Article	A (mm)	B (mm)	C (mm)	
KC-L-K31-31 (31-K31)	31	31	62	30
KC-L-K31-36 (31-K36)	31	36	67	20
KC-L-K31-41 (31-K41)	31	41	72	20
KC-L-K31-46 (31-K46)	31	46	77	20
KC-L-K31-51 (31-K51)	31	51	82	20
KC-L-K36-31 (36-K31)	36	31	67	20
KC-L-K36-36 (36-K36)	36	36	72	20
KC-L-K36-41 (36-K41)	36	41	77	20
KC-L-K36-46 (36-K46)	36	46	82	20
KC-L-K36-51 (36-K51)	36	51	87	20
KC-L-K41-31 (41-K31)	41	31	72	20
KC-L-K41-36 (41-K36)	41	36	77	20
KC-L-K41-41 (41-K41)	41	41	82	20
KC-L-K41-46 (41-K46)	41	46	87	20
KC-L-K41-51 (41-K51)	41	51	92	20
KC-L-K46-31 (46-K31)	46	31	77	20
KC-L-K46-36 (46-K36)	46	36	82	20
KC-L-K46-41 (46-K41)	46	41	87	20
KC-L-K46-46 (46-K46)	46	46	92	20
KC-L-K46-51 (46-K51)	46	51	97	20

MAUER LOGO
HC TYPE

МАУЕР ЛОГО
односторонний

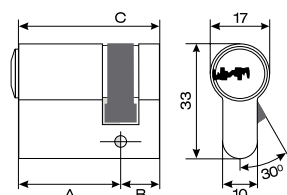
МАУЕР ЛОГО
едностранна



Article	A (mm)	B (mm)	C (mm)	
HC-L-31-9	31	9	40	30
HC-L-36-9	36	9	45	30
HC-L-41-9	41	9	50	30
HC-L-46-9	46	9	55	30
HC-L-51-9	51	9	60	30
HC-L-56-9	56	9	65	30
HC-L-61-9	61	9	70	30
HC-L-66-9	66	9	75	30
HC-L-71-9	71	9	80	30

◆ Option: Adjustable cam ◆ Опция: регулируемый поворотный флажок ◆ Опция: регулируем палец

EUROPROFILE CYLINDERS

MAUER 3K

- ◆ Степень секретности: 3 x 175 000 комбинаций
- ◆ Цвет: латунь/никель сатин
- ◆ Ключи: латунь с никелевым покрытием
- ◆ Профиль: A120
- ◆ Защита от просверливания
- ◆ Данный цилиндровый механизм обладает тремя комбинациями открывания. При срабатывании каждой комбинации, предыдущая теряет свою функциональность.
- ◆ Специальный профиль против открывания с помощью отмычки, вибрационным пистолетом или другими посторонними предметам.
- ◆ Подходит для монтажа в помещениях с частой сменой владельца (напр. арендаторы) или при интенсивной проходимости посторонних лиц (напр. рабочие, строители и т.г.)
- ◆ Быстрое и удобное перекодирование цилиндрового механизма путём поворота новым ключом
- ◆ Экономит время и средства
- ◆ Применение: для индивидуального пользования
- ◆ Опция паник функция
- ◆ Опция гостиничная функция

MAUER 3K

- ◆ Key differs: 3 x 175 000
- ◆ Plating - Brass/Nickel
- ◆ Keys: brass, nickel-plated
- ◆ Profile: A120
- ◆ Special anti-drilling and anti-pulling protection
- ◆ 3 different combinations
- ◆ Turning the new key makes the former combination unusable
- ◆ Complicated, paracentric profile
- ◆ Suitable for premises, whose tenants change often or when too many people have access to the premises at a certain point in time or by renovation activities
- ◆ Fast and easy reconfiguration of the profile cylinder only by turning the new key
- ◆ Saves time and money
- ◆ Application - Single differs
- ◆ Option: Panic function
- ◆ Option: Hotel function

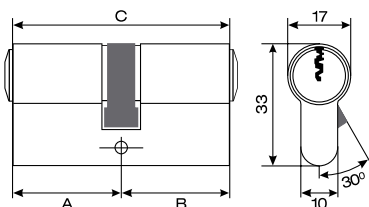

MAUER 3K

- ◆ Брой комбинации: 3 x 175 000
- ◆ Покрытие: месинг/никел
- ◆ Ключове: месингови, никелирани
- ◆ Профил: A120
- ◆ Специална защита срещу разпробиване и издърпване на ротора
- ◆ Притежава три различни комбинации, със задействането на всяка от които предишната губи своята актуалност.
- ◆ Сложен, парацентричен профил против опити за отваряне с шперц и други чужди тела
- ◆ Подходяща за помещения с честа смяна на наемателя или при ремонтни дейности
- ◆ Бързо и лесно прекодиране на ключалката чрез завъртане на новия ключ
- ◆ Спестява време и средства
- ◆ Предназначение: самостоятелни ключалки
- ◆ Опция паник функция
- ◆ Опция хотелска функция

Article	A(mm)	B(mm)	C(mm)	
DC-3K-31-31	31	31	62	30
DC-3K-31-36	31	36	67	30
DC-3K-31-41	31	41	72	30
DC-3K-31-46	31	46	77	30
DC-3K-31-51	31	51	82	30
DC-3K-31-56	31	56	87	30
DC-3K-31-61	31	61	92	20
DC-3K-31-66	31	66	97	20
DC-3K-31-71	31	71	102	20
DC-3K-36-36	36	36	72	30
DC-3K-36-41	36	41	77	30
DC-3K-36-46	36	46	82	30
DC-3K-36-51	36	51	87	30
DC-3K-36-56	36	56	92	20
DC-3K-36-61	36	61	97	20
DC-3K-41/41	41	41	82	30
DC-3K-41-46	41	46	87	30
DC-3K-41-51	41	51	92	20
DC-3K-41-56	41	56	97	20
DC-3K-41-61	41	61	102	20
DC-3K-46-46	46	46	92	20
DC-3K-46-51	46	51	97	20
DC-3K-46-56	46	56	102	20
DC-3K-46-61	46	61	107	20
DC-3K-51-51	51	51	102	20
DC-3K-51-61	51	61	112	20
DC-3K-51-61	56	56	112	20

EUROPROFILE CYLINDERS

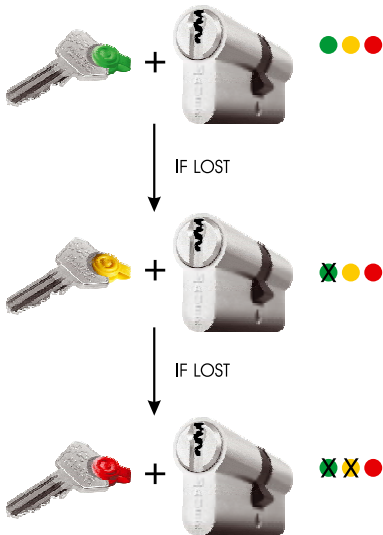

MAUER 3K
KC TYPE

MAUER 3K
с заверткой

MAUER 3K
с ръкохватка

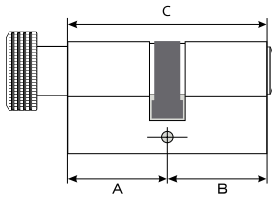

MAUER 3K
HC TYPE

MAUER 3K
односторонний

MAUER 3K
едностранна

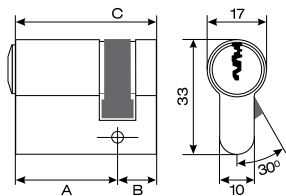

Article	A (mm)	B (mm)	C (mm)	
KC-3K-K31-31 (31-K31)	31	31	62	30
KC-3K-K31-36 (31-K36)	31	36	67	20
KC-3K-K31-41 (31-K41)	31	41	72	20
KC-3K-K31-46 (31-K46)	31	46	77	20
KC-3K-K31-51 (31-K51)	31	51	82	20
KC-3K-K36-31 (36-K31)	36	31	67	20
KC-3K-K36-36 (36-K36)	36	36	72	20
KC-3K-K36-41 (36-K41)	36	41	77	20
KC-3K-K36-46 (36-K46)	36	46	82	20
KC-3K-K36-51 (36-K51)	36	51	87	20
KC-3K-K41-31 (41-K31)	41	31	72	20
KC-3K-K41-36 (41-K36)	41	36	77	20
KC-3K-K41-41 (41-K41)	41	41	82	20
KC-3K-K41-46 (41-K46)	41	46	87	20
KC-3K-K41-51 (41-K51)	41	51	92	20
KC-3K-K46-31 (46-K31)	46	31	77	20
KC-3K-K46-36 (46-K36)	46	36	82	20
KC-3K-K46-41 (46-K41)	46	41	87	20
KC-3K-K46-46 (46-K46)	46	46	92	20
KC-3K-K46-51 (46-K51)	46	51	97	20

Article	A (mm)	B (mm)	C (mm)	
HC-3K-31-9	26	9	35	30
HC-3K-31-9	31	9	40	30
HC-3K-36-9	36	9	45	30
HC-3K-41-9	41	9	50	30
HC-3K-46-9	46	9	55	30
HC-3K-51-9	51	9	60	30
HC-3K-56-9	56	9	65	30
HC-3K-61-9	61	9	70	30
HC-3K-66-9	66	9	75	30
HC-3K-71-9	71	9	80	30

◆ Option: Adjustable cam

◆ Опция: регулируемый поворотный флажок

◆ Опция: регулируем палец

Red Line[®]

Outstanding protection for your home!

Гарантія захисту Вашого дому!

Перфектна захиста за Вашим домом!



Regular profile cylinder

If the cylinder is not protected in a proper way, it can be very easily overcome. The additional protection doesn't allow breaking of the cylinder in the middle and protects the lock against illegal access.

Незащищенный цилиндрический механизм

Из-за отсутствия дополнительной защиты, при попытке взлома незащищенный цилиндр ломается в середине, тем самым упрощая возможность несанкционированного быстрого вскрытия.

Обикновена ключалка

Ако липсва допълнителна защита, при взлом обикновената ключалка се чупи по средата, давайки възможност много лесно да бъде преодолена бравата.



1



2

Red Line ®

In case of burglar's attempts, the cylinder protects the lock from further manipulations. Even after its breaking, the patented anti-bumping protection and additional anti-drilling protection guarantees the high security of the cylinder.

You can enter with your original key, without calling a locksmith. Without additional costs and stress. Than you just change the cylinder.

При попытке взлома цилиндры Red Line ® защищают замок от дальнейших манипуляций. Даже после его поломки, защита от бампинга и дополнительная защита от высверливания гарантируют высокую степень надежности цилиндрического механизма.

Вы входите в помещении с помощью оригинального ключа без вызова слесаря и без дополнительных расходов и нервов. А после этого достаточно только поменять цилиндрический механизм.

При опит за взлом Red Line ® предпазва бравата от по-нататъшни манипулации. Дори и след счупването и, патентованата антибампинг защита и допълнителната защита срещу разпробиване гарантира високата сигурност на ключалката.

Вие влизате с оригиналния ключ без намеса на ключар. Без допълнителни разходи и нерви. А после просто подменяте ключалката.



1



2



3

The door lock remains securely protected, even after breaking of the cylinder in the patented cut area. The owner of the original key can open the door even after violent burglar attempts.

При поломке в области запатентованного пропила, замок остается защищенным при последующих попытках вскрытия. Собственник оригинального ключа может открыть даже и после взлома цилиндрических механизмов серии Red Line®.

При счупване в областта на патентования срез, бравата остава защитена от последващи опити за отваряне. Притежателят на оригиналния ключ може да отвори дори и след взлом на ключалките от серия Red Line®.



Patented profile of the key.
Запатентован профил.
Патентован профил на ключа.



Anti-bumping protection.
Защита от бампинга.
Антибампинг защита.

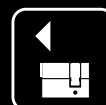

Half cylinder.
Односторонний цм.
Едностранна ключалка.



Anti-drilling protection.
Защита от высверливания.
Защита срещу разпробиване.

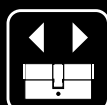

Double cylinder.
Двусторонний цм.
Двустранна ключалка.

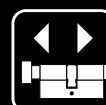

Knob cylinder.
ЦМ с вертушкой.
Ключалка с ръкохватка.

EUROPROFILE CYLINDERS



Red Line® NEW WAVE 4

- ◆ Standard: EN 1303
- ◆ Key differs: 20 000 000
- ◆ Plating: Brass/Nickel
- ◆ Keys: newsilver
- ◆ Profile: NW4
- ◆ NW4 system, including 4 types of decoding elements: a roller in the key - basic active row of pins; side row of pins; a wave channel in the key
- ◆ Anti-bumping protection
- ◆ Anti-drilling protection
- ◆ Patented additional protection of the cylinder and the key
- ◆ Patented anti-breaking protection
- ◆ Ergonomic plastic keybow
- ◆ Certification: SKG***
- ◆ Application: single differs, Masterkey Systems

Red Line® NEW WAVE 4

- ◆ Стандарт: EN 1303
- ◆ Степень секретности: 20 млн. комбинаций
- ◆ Цвет: латунь/никель
- ◆ Ключи: мельхиоровые
- ◆ Профиль: NW4
- ◆ Система NW4, состоящей из 4 типов кодирующих элементов: ролик в ключе - основной ряд пинов; боковой ряд пинов; волнообразный канал на ключе
- ◆ Защита от бампинга
- ◆ Защита от высверливания
- ◆ Запатентованная защита цилиндра и ключа
- ◆ Запатентованная защита от взлома
- ◆ Пластмассовая головка ключа
- ◆ Сертификация: SKG***
- ◆ Предназначение: для индивидуального пользования и систем «Мастер-Ключ»

Red Line® NEW WAVE 4

- ◆ Стандарт: EN 1303
- ◆ Брой комбинации: 20 000 000
- ◆ Покрытие: месинг/никел
- ◆ Ключове: мелхиорови
- ◆ Профил: NW4
- ◆ Система NW4, състояща се от 4 типа кодиращи елементи: ролка в ключа - основен активен щифторед; страничен щифторед; змиевиден канал на ключа в комплект със специални ламели
- ◆ Антибампинг защита
- ◆ Защита срещу разпребиване
- ◆ Патентована защита на ключалката и ключа
- ◆ Патентована противозломна защита
- ◆ Ергономична пластмасова ръкохватка на ключа
- ◆ Сертификация SKG***
- ◆ Предназначение: самостоятелни ключалки и системи Мастер ключ

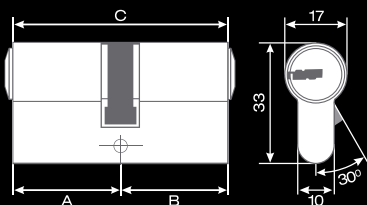
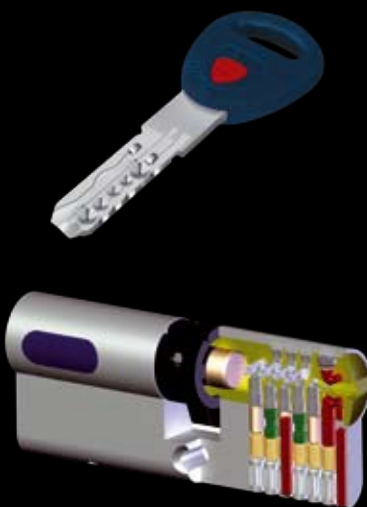
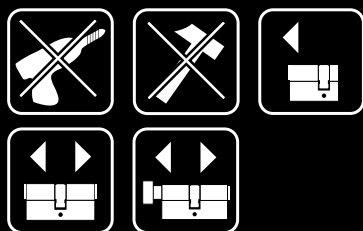

Article	A (mm)	B (mm)	C (mm)	
DC-RLNW4-31-31	31	31	62	30
DC-RLNW4-31-36	31	36	67	30
DC-RLNW4-31-41	31	41	72	30
DC-RLNW4-31-46	31	46	77	30
DC-RLNW4-31-51	31	51	82	30
DC-RLNW4-31-56	31	56	87	30
DC-RLNW4-31-61	31	61	92	20
DC-RLNW4-31-66	31	66	97	20
DC-RLNW4-31-71	31	71	102	20
DC-RLNW4-36-36	36	36	72	30
DC-RLNW4-36-41	36	41	77	30
DC-RLNW4-36-46	36	46	82	30
DC-RLNW4-36-51	36	51	87	30
DC-RLNW4-36-56	36	56	92	20
DC-RLNW4-36-61	36	61	97	20
DC-RLNW4-41-41	41	41	82	30
DC-RLNW4-41-46	41	46	87	30
DC-RLNW4-41-51	41	51	92	20
DC-RLNW4-41-56	41	56	97	20
DC-RLNW4-41-61	41	61	102	20
DC-RLNW4-46-46	46	46	92	20
DC-RLNW4-46-51	46	51	97	20
DC-RLNW4-46-56	46	56	102	20
DC-RLNW4-46-61	46	61	107	20
DC-RLNW4-51-51	51	51	102	20
DC-RLNW4-51-56	51	61	112	20
DC-RLNW4-56-56	56	56	112	20

EUROPROFILE CYLINDERS

Red Line® NEW WAVE 4 KC TYPE

Red Line® NEW WAVE 4 с завёрткой

Red Line® NEW WAVE 4 с ръкохватка

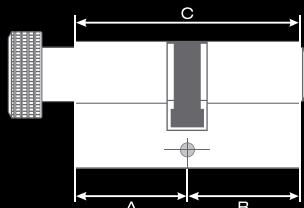



Article	A (mm)	B (mm)	C (mm)	
KC-RLNW4-K31-31 (31-K31)	31	31	62	30
KC-RLNW4-K31-36 (31-K36)	31	36	67	20
KC-RLNW4-K31-41 (31-K41)	31	41	72	20
KC-RLNW4-K31-46 (31-K46)	31	46	77	20
KC-RLNW4-K31-51 (31-K51)	31	51	82	20
KC-RLNW4-K36-31 (36-K31)	36	31	67	20
KC-RLNW4-K36-36 (36-K36)	36	36	72	20
KC-RLNW4-K36-41 (36-K41)	36	41	77	20
KC-RLNW4-K36-46 (36-K46)	36	46	82	20
KC-RLNW4-K36-51 (36-K51)	36	51	87	20
KC-RLNW4-K41-31 (41-K31)	41	31	72	20
KC-RLNW4-K41-36 (41-K36)	41	36	77	20
KC-RLNW4-K41-41 (41-K41)	41	41	82	20
KC-RLNW4-K41-46 (41-K46)	41	46	87	20
KC-RLNW4-K41-51 (41-K51)	41	51	92	20
KC-RLNW4-K46-31 (46-K31)	46	31	77	20
KC-RLNW4-K46-36 (46-K36)	46	36	82	20
KC-RLNW4-K46-41 (46-K41)	46	41	87	20
KC-RLNW4-K46-46 (46-K46)	46	46	92	20
KC-RLNW4-K46-51 (46-K51)	46	51	97	20

Red Line® NEW WAVE 4 HC TYPE

Red Line® NEW WAVE 4 односторонний

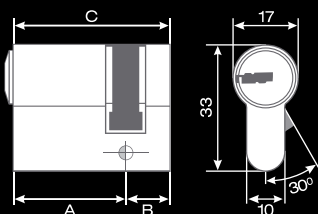
Red Line® NEW WAVE 4 едностранна



Article	A (mm)	B (mm)	C (mm)	
HC-RLNW4-31-9	31	9	40	30
HC-RLNW4-36-9	36	9	45	30
HC-RLNW4-41-9	41	9	50	30
HC-RLNW4-46-9	46	9	55	30
HC-RLNW4-51-9	51	9	60	30
HC-RLNW4-56-9	56	9	65	30
HC-RLNW4-61-9	61	9	70	30
HC-RLNW4-66-9	66	9	75	30
HC-RLNW4-71-9	71	9	80	30

EUROPROFILE CYLINDERS



Red Line® Variant

- ◆ Standard: EN 1303
- ◆ Key differs: 2 000 000
- ◆ Plating: Brass/Nickel
- ◆ Keys: newsilver
- ◆ Profile: F
- ◆ All sizes available
- ◆ Patented anti-bumping and anti-picking protection
- ◆ Patented anti-breaking protection
- ◆ Anti-drilling protection before and after breaking of the cylinder
- ◆ Application - Single differs, Key-alike systems
- ◆ Option: Panic function
- ◆ Option: Hotel function

Red Line® Variant

- ◆ Стандарт: EN1303
- ◆ Количество комбинаций: 2 000 000
- ◆ Ключи: мельхиоровые
- ◆ Профиль: F
- ◆ Неограниченный размерный ряд
- ◆ Запатентованная защита от бампинга
- ◆ Запатентованная защита от вскрытия отмычкой
- ◆ Запатентованная защита от высверливания и слома корпуса
- ◆ Применение: как для индивидуального пользования, так и для комплектов с одинаковой секретностью
- ◆ Опция паник функция
- ◆ Опция гостиничная функция

Red Line® Variant

- ◆ Стандарт: EN1303
- ◆ Брой комбинации: 2 000 000
- ◆ Покритие: месинг/никел
- ◆ Ключове: мелхиорови
- ◆ Профил: F
- ◆ Неограничен брой размери
- ◆ Патентована антибампинг и антишперцова защита
- ◆ Патентована противовзломна защита
- ◆ Защита против разпробиване преди и след счупване на ключалката
- ◆ Предназначение: самостоятелни ключалки, системи с еднаква секретността
- ◆ Опция паник функция
- ◆ Опция хотелска функция

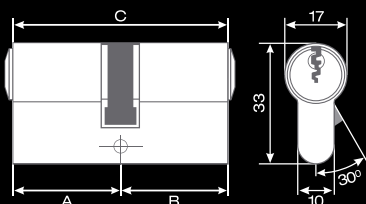
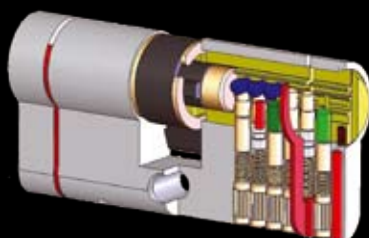
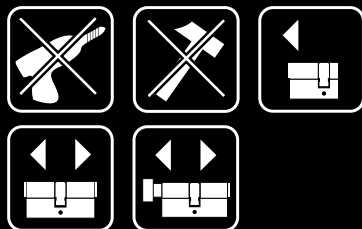

Article	A (mm)	B (mm)	C (mm)	
DC-RLVF-26-36	26	36	62	30
DC-RLVF-31-31	31	31	62	30
DC-RLVF-31-36	31	36	67	30
DC-RLVF-31-41	31	41	72	30
DC-RLVF-31-46	31	46	77	30
DC-RLVF-31-51	31	51	82	30
DC-RLVF-31-56	31	56	87	30
DC-RLVF-31-61	31	61	92	20
DC-RLVF-31-66	31	66	97	20
DC-RLVF-31-71	31	71	102	20
DC-RLVF-36-36	36	36	72	30
DC-RLVF-36-41	36	41	77	30
DC-RLVF-36-46	36	46	82	30
DC-RLVF-36-51	36	51	87	30
DC-RLVF-36-56	36	56	92	20
DC-RLVF-36-61	36	61	97	20
DC-RLVF-41-41	41	41	82	30
DC-RLVF-41-46	41	46	87	30
DC-RLVF-41-51	41	51	92	20
DC-RLVF-41-56	41	56	97	20
DC-RLVF-41-61	41	61	102	20
DC-RLVF-46-46	46	46	92	20
DC-RLVF-46-51	46	51	97	20
DC-RLVF-46-56	46	56	102	20
DC-RLVF-46-61	46	61	107	20
DC-RLVF-51-51	51	51	102	20
DC-RLVF-51-56	51	61	112	20
DC-RLVF-56-56	56	56	112	20

EUROPROFILE CYLINDERS

Red Line® Variant KC TYPE

Red Line® Variant с завърткою

Red Line® Variant с ръкохватка

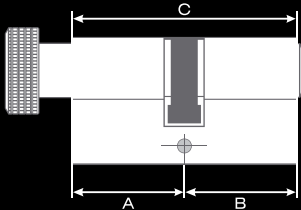



Article	A (mm)	B (mm)	C (mm)	
KC-RLVF-K31-31 (31-K31)	31	31	62	30
KC-RLVF-K31-36 (31-K36)	31	36	67	20
KC-RLVF-K31-41 (31-K41)	31	41	72	20
KC-RLVF-K31-46 (31-K46)	31	46	77	20
KC-RLVF-K31-51 (31-K51)	31	51	82	20
KC-RLVF-K36-31 (36-K31)	36	31	67	20
KC-RLVF-K36-36 (36-K36)	36	36	72	20
KC-RLVF-K36-41 (36-K41)	36	41	77	20
KC-RLVF-K36-46 (36-K46)	36	46	82	20
KC-RLVF-K36-51 (36-K51)	36	51	87	20
KC-RLVF-K41-31 (41-K31)	41	31	72	20
KC-RLVF-K41-36 (41-K36)	41	36	77	20
KC-RLVF-K41-41 (41-K41)	41	41	82	20
KC-RLVF-K41-46 (41-K46)	41	46	87	20
KC-RLVF-K41-51 (34-K51)	41	51	92	20
KC-RLVF-K46-31 (46-K31)	46	31	77	20
KC-RLVF-K46-36 (46-K36)	46	36	82	20
KC-RLVF-K46-41 (46-K41)	46	41	87	20
KC-RLVF-K46-46 (46-K46)	46	46	92	20
KC-RLVF-K46-51 (46-K51)	46	51	97	20

Red Line® Variant HC TYPE

Red Line® Variant односторонний

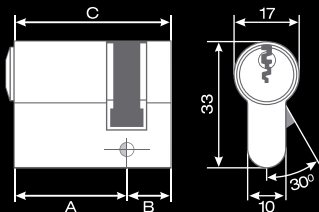
Red Line® Variant едностранна



Article	A (mm)	B (mm)	C (mm)	
HC-RLVF-26-9	26	9	35	30
HC-RLVF-31-9	31	9	40	30
HC-RLVF-36-9	36	9	45	30
HC-RLVF-41-9	41	9	50	30
HC-RLVF-46-9	46	9	55	30
HC-RLVF-51-9	51	9	60	30
HC-RLVF-56-9	56	9	65	30
HC-RLVF-61-9	61	9	70	30
HC-RLVF-66-9	66	9	75	30
HC-RLVF-71-9	71	9	80	30

◆ Option: Adjustable cam

◆ Опция: регулируемый поворотный флажок

◆ Опция: регулируем палец

EUROPROFILE CYLINDERS



Red Line@ MLS

- ◆ Standard: EN1303
- ◆ Key differs: 2 000 000
- ◆ Plating: Brass/Nickel
- ◆ Keys: newsilver
- ◆ Profile: MLS®
- ◆ Patented anti-bumping and anti-picking protection
- ◆ Patented anti-breaking protection
- ◆ Special protection against illegal key duplicates through patented profile MLS
- ◆ Anti-drilling protection before and after breaking of the cylinder
- ◆ Application - Single differs, Key-alike systems
- ◆ Option: Panic function
- ◆ Option: Hotel function

Red Line@ MLS

- ◆ Стандарт: EN1303
- ◆ Количество комбинаций: 2 000 000
- ◆ Ключи: мельхиоровые
- ◆ Профиль: MLS®
- ◆ Запатентованная защита от бампинга
- ◆ Запатентованная защита от вскрытия отмычкой
- ◆ Запатентованный профиль MLS от несанкционированного изготовления дубликатов
- ◆ Запатентованная защита от высверливания и слома корпуса
- ◆ Применение: как для индивидуального пользования, так и для комплектов с одинаковой секретностью
- ◆ Опция паник функция
- ◆ Опция гостиничная функция

Red Line@ MLS

- ◆ Стандарт: EN1303
- ◆ Брой комбинации: 2 000 000
- ◆ Покрытие: месинг/никел
- ◆ Ключове: мелхиорови
- ◆ Профил: MLS®
- ◆ Патентована антибампинг и антишперцова защита
- ◆ Патентована противовзломна защита
- ◆ Специална защита срещу нерегламентиран дуближ чрез патентован профил MLS
- ◆ Защита против разпробиване преди и след счупване на ключалката
- ◆ Предназначение: самостоятелни ключалки, системи с еднаква секретност
- ◆ Опция паник функция
- ◆ Опция хотелска функция

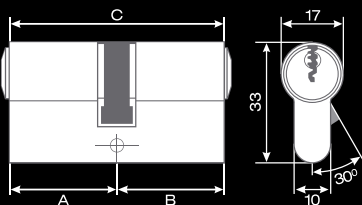
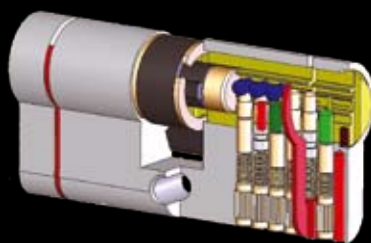
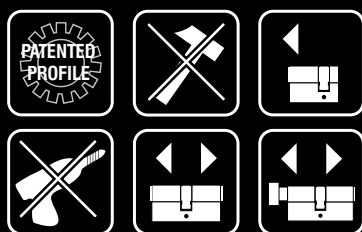

Article	A (mm)	B (mm)	C (mm)	
DC-RLMLS-26-36	26	36	62	30
DC-RLMLS-31-31	31	31	62	30
DC-RLMLS-31-36	31	36	67	30
DC-RLMLS-31-41	31	41	72	30
DC-RLMLS-31-46	31	46	77	30
DC-RLMLS-31-51	31	51	82	30
DC-RLMLS-31-56	31	56	87	30
DC-RLMLS-31-61	31	61	92	20
DC-RLMLS-31-66	31	66	97	20
DC-RLMLS-31-71	31	71	102	20
DC-RLMLS-36-36	36	36	72	30
DC-RLMLS-36-41	36	41	77	30
DC-RLMLS-36-46	36	46	82	30
DC-RLMLS-36-51	36	51	87	30
DC-RLMLS-36-56	36	56	92	20
DC-RLMLS-36-61	36	61	97	20
DC-RLMLS-41-41	41	41	82	30
DC-RLMLS-41-46	41	46	87	30
DC-RLMLS-41-51	41	51	92	20
DC-RLMLS-41-56	41	56	97	20
DC-RLMLS-41-61	41	61	102	20
DC-RLMLS-46-46	46	46	92	20
DC-RLMLS-46-51	46	51	97	20
DC-RLMLS-46-56	46	56	102	20
DC-RLMLS-46-61	46	61	107	20
DC-RLMLS-51-51	51	51	102	20
DC-RLMLS-51-56	51	61	112	20
DC-RLMLS-56-56	56	56	112	20

EUROPROFILE CYLINDERS

Red Line® MLS KC TYPE

Red Line® MLS с завърткою

Red Line® MLS с ръкохватка

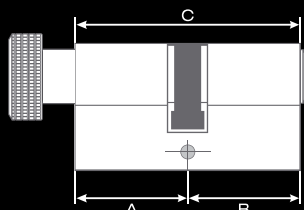



Article	A (mm)	B (mm)	C (mm)	
KC-RLMLS-K31-31 (31-K31)	31	31	62	30
KC-RLMLS-K31-36 (31-K36)	31	36	67	20
KC-RLMLS-K31-41 (31-K41)	31	41	72	20
KC-RLMLS-K31-46 (31-K46)	31	46	77	20
KC-RLMLS-K31-51 (31-K51)	31	51	82	20
KC-RLMLS-K36-31 (36-K31)	36	31	67	20
KC-RLMLS-K36-36 (36-K36)	36	36	72	20
KC-RLMLS-K36-41 (36-K41)	36	41	77	20
KC-RLMLS-K36-46 (36-K46)	36	46	82	20
KC-RLMLS-K36-51 (36-K51)	36	51	87	20
KC-RLMLS-K41-31 (41-K31)	41	31	72	20
KC-RLMLS-K41-36 (41-K36)	41	36	77	20
KC-RLMLS-K41-41 (41-K41)	41	41	82	20
KC-RLMLS-K41-46 (41-K46)	41	46	87	20
KC-RLMLS-K41-51 (34-K51)	41	51	92	20
KC-RLMLS-K46-31 (46-K31)	46	31	77	20
KC-RLMLS-K46-36 (46-K36)	46	36	82	20
KC-RLMLS-K46-41 (46-K41)	46	41	87	20
KC-RLMLS-K46-46 (46-K46)	46	46	92	20
KC-RLMLS-K46-51 (46-K51)	46	51	97	20

Red Line® MLS HC TYPE

Red Line® MLS односторонний

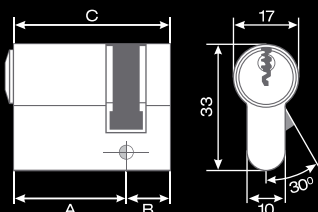
Red Line® MLS едностранна



Article	A (mm)	B (mm)	C (mm)	
HC-RLMLS-26-9	26	9	35	30
HC-RLMLS-31-9	31	9	40	30
HC-RLMLS-36-9	36	9	45	30
HC-RLMLS-41-9	41	9	50	30
HC-RLMLS-46-9	46	9	55	30
HC-RLMLS-51-9	51	9	60	30
HC-RLMLS-56-9	56	9	65	30
HC-RLMLS-61-9	61	9	70	30
HC-RLMLS-66-9	66	9	75	30
HC-RLMLS-71-9	71	9	80	30

◆ Option: Adjustable cam

◆ Опция: регулируемый поворотный флажок

◆ Опция: регулируем палец

EUROPROFILE CYLINDERS



Red Line® Elite 2

- ♦ Standard: EN 1303
- ♦ Key differs: 28 000 000
- ♦ Plating: Brass/Nickel
- ♦ Keys: newsilver
- ♦ Profile: E2
- ♦ Patented anti-bumping and anti-picking protection;
- ♦ Patented anti-breaking protection
- ♦ Anti-drilling protection before and after breaking of the cylinder
- ♦ Application - Single differs, Key-alike systems
- ♦ Option: Hotel function

Red Line® Elite 2

- ♦ Стандарт: EN1303
- ♦ Количество комбинаций: 28 000 000
- ♦ Ключи: мельхиоровые
- ♦ Профиль: E2
- ♦ Запатентованная защита от бампинга
- ♦ Запатентованная защита от вскрытия отмычкой
- ♦ Запатентованная защита от высверливания и слома корпуса
- ♦ Применение: как для индивидуального пользования, так и для комплектов с одинаковой секретностью
- ♦ Опция гостиничная функция

Red Line® Elite 2

- ♦ Стандарт: EN1303
- ♦ Брой комбинации: 28 000 000
- ♦ Покритие: месинг/никел
- ♦ Ключове: мелхиорови
- ♦ Профил: E2
- ♦ Патентована антибампинг и антишперцова защита
- ♦ Патентована противозломна защита
- ♦ Защита против разпобиране прегу и след счупване на ключалката
- ♦ Предназначение: самостоятелни ключалки, системи с еднаква секретност
- ♦ Опция хотелска функция

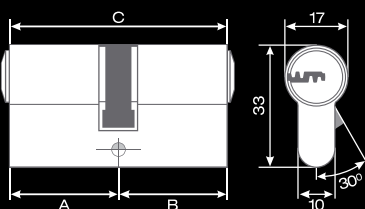
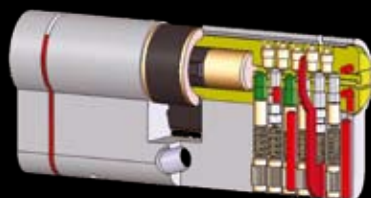
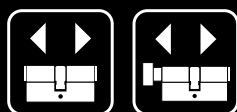

Article	A (mm)	B (mm)	C (mm)	
DC-RLE2-26-36	26	36	62	30
DC-RLE2-31-31	31	31	62	30
DC-RLE2-31-36	31	36	67	30
DC-RLE2-31-41	31	41	72	30
DC-RLE2-31-46	31	46	77	30
DC-RLE2-31-51	31	51	82	30
DC-RLE2-31-56	31	56	87	30
DC-RLE2-31-61	31	61	92	20
DC-RLE2-31-66	31	66	97	20
DC-RLE2-31-71	31	71	102	20
DC-RLE2-36-36	36	36	72	30
DC-RLE2-36-41	36	41	77	30
DC-RLE2-36-46	36	46	82	30
DC-RLE2-36-51	36	51	87	30
DC-RLE2-36-56	36	56	92	20
DC-RLE2-36-61	36	61	97	20
DC-RLE2-41-41	41	41	82	30
DC-RLE2-41-46	41	46	87	30
DC-RLE2-41-51	41	51	92	20
DC-RLE2-41-56	41	56	97	20
DC-RLE2-41-61	41	61	102	20
DC-RLE2-46-46	46	46	92	20
DC-RLE2-46-51	46	51	97	20
DC-RLE2-46-56	46	56	102	20
DC-RLE2-46-61	46	61	107	20
DC-RLE2-51-51	51	51	102	20
DC-RLE2-51-56	51	61	112	20
DC-RLE2-56-56	56	56	112	20

EUROPROFILE CYLINDERS

Red Line® Elite 2 KC TYPE

Red Line® Elite 2 с завёрткой

Red Line® Elite 2 с ръкохватка

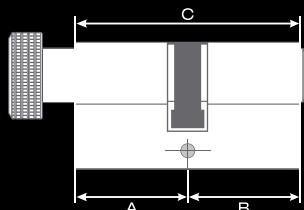



Article	A (mm)	B (mm)	C (mm)	
KC-RLE2-K31-31 (31-K31)	31	31	62	30
KC-RLE2-K31-36 (31-K36)	31	36	67	20
KC-RLE2-K31-41 (31-K41)	31	41	72	20
KC-RLE2-K31-46 (31-K46)	31	46	77	20
KC-RLE2-K31-51 (31-K51)	31	51	82	20
KC-RLE2-K36-31 (36-K31)	36	31	67	20
KC-RLE2-K36-36 (36-K36)	36	36	72	20
KC-RLE2-K36-41 (36-K41)	36	41	77	20
KC-RLE2-K36-46 (36-K46)	36	46	82	20
KC-RLE2-K36-51 (36-K51)	36	51	87	20
KC-RLE2-K41-31 (41-K31)	41	31	72	20
KC-RLE2-K41-36 (41-K36)	41	36	77	20
KC-RLE2-K41-41 (41-K41)	41	41	82	20
KC-RLE2-K41-46 (41-K46)	41	46	87	20
KC-RLE2-K41-51 (34-K51)	41	51	92	20
KC-RLE2-K46-31 (46-K31)	46	31	77	20
KC-RLE2-K46-36 (46-K36)	46	36	82	20
KC-RLE2-K46-41 (46-K41)	46	41	87	20
KC-RLE2-K46-46 (46-K46)	46	46	92	20
KC-RLE2-K46-51 (46-K51)	46	51	97	20

Red Line® Elite 2 HC TYPE

Red Line® Elite 2 односторонний

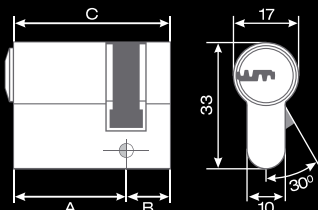
Red Line® Elite 2 едностранна



Article	A (mm)	B (mm)	C (mm)	
HC-RLE2-26-9	26	9	35	30
HC-RLE2-31-9	31	9	40	30
HC-RLE2-36-9	36	9	45	30
HC-RLE2-41-9	41	9	50	30
HC-RLE2-46-9	46	9	55	30
HC-RLE2-51-9	51	9	60	30
HC-RLE2-56-9	56	9	65	30
HC-RLE2-61-9	61	9	70	30
HC-RLE2-66-9	66	9	75	30
HC-RLE2-71-9	71	9	80	30

◆ Option: Adjustable cam ◆ Опция: регулируемый поворотный флажок ◆ Опция: регулируем палец

EUROPROFILE CYLINDERS



Red Line® Logo

- ♦ Standard: EN 1303
- ♦ Key differs: 28 000 000
- ♦ Keys: newsilver
- ♦ Profile: L®
- ♦ All sizes available
- ♦ Patented anti-bumping and anti-picking protection
- ♦ Patented anti-breaking protection
- ♦ Special protection against illegal key duplicates through patented profile L
- ♦ Anti-drilling protection before and after breaking of the cylinder
- ♦ Application - Single differs, Key-alike systems

Red Line® Logo

- ♦ Стандарт: EN1303
- ♦ Количество комбинаций: 28 000 000
- ♦ Ключи: мельхиоровые
- ♦ Профиль: L®
- ♦ Неограниченный размерный ряд
- ♦ Запатентованная защита от бампинга
- ♦ Запатентованная защита от вскрытия отмычкой
- ♦ Запатентованный профиль L от несанкционированного изготовления дубликатов
- ♦ Запатентованная защита от высверливания и слома корпуса
- ♦ Применение: как для индивидуального пользования, так и для комплектов с одинаковой секретностью

Red Line® Logo

- ♦ Стандарт: EN1303
- ♦ Брой комбинации: 28 000 000
- ♦ Покритие: месинг/никел
- ♦ Ключове: мелхиорови
- ♦ Профил: L®
- ♦ Неограничен брой размери
- ♦ Патентована антибампинг и антишперцова защита
- ♦ Патентована противвзломна защита
- ♦ Специална защита срещу нерегламентиран дуближ чрез патентован профил L
- ♦ Защита против разпробиване преди и след счупване на ключалката
- ♦ Предназначение: самостоятелни ключалки, системи с еднаква секретност

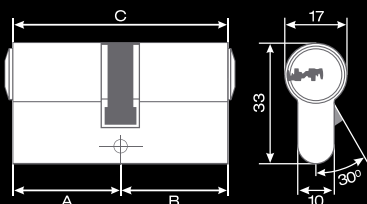
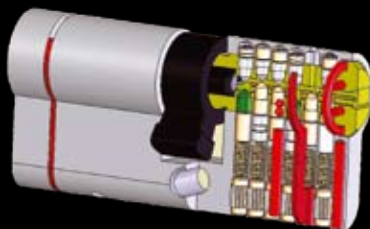
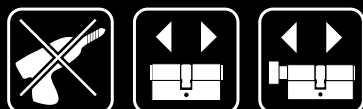

Article	A (mm)	B (mm)	C (mm)	
DC-RLL-26-36	26	36	62	30
DC-RLL-31-31	31	31	62	30
DC-RLL-31-36	31	36	67	30
DC-RLL-31-41	31	41	72	30
DC-RLL-31-46	31	46	77	30
DC-RLL-31-51	31	51	82	30
DC-RLL-31-56	31	56	87	30
DC-RLL-31-61	31	61	92	20
DC-RLVL31-66	31	66	97	20
DC-RLL-31-71	31	71	102	20
DC-RLL-36-36	36	36	72	30
DC-RLL-36-41	36	41	77	30
DC-RLL-36-46	36	46	82	30
DC-RLL-36-51	36	51	87	30
DC-RLL-36-56	36	56	92	20
DC-RLL-36-61	36	61	97	20
DC-RLL-41-41	41	41	82	30
DC-RLL-41-46	41	46	87	30
DC-RLL-41-51	41	51	92	20
DC-RLL-41-56	41	56	97	20
DC-RLL-41-61	41	61	102	20
DC-RLL-46-46	46	46	92	20
DC-RLL-46-51	46	51	97	20
DC-RLL-46-56	46	56	102	20
DC-RLL-46-61	46	61	107	20
DC-RLL-51-51	51	51	102	20
DC-RLL-51-56	51	61	112	20
DC-RLL-56-56	56	56	112	20





EUROPROFILE CYLINDERS

Red Line® Logo KC TYPE

Red Line® Logo с завърткой

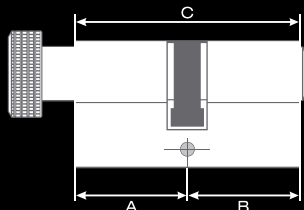
Red Line® Logo с ръкохватка





Article	A (mm)	B (mm)	C (mm)	
KC-RLL-K31-31 (31-K31)	31	31	62	30
KC-RLL-K31-36 (31-K36)	31	36	67	20
KC-RLL-K31-41 (31-K41)	31	41	72	20
KC-RLL-K31-46 (31-K46)	31	46	77	20
KC-RLL-K31-51 (31-K51)	31	51	82	20
KC-RLL-K36-31 (36-K31)	36	31	67	20
KC-RLL-K36-36 (36-K36)	36	36	72	20
KC-RLL-K36-41 (36-K41)	36	41	77	20
KC-RLL-K36-46 (36-K46)	36	46	82	20
KC-RLL-K36-51 (36-K51)	36	51	87	20
KC-RLL-K41-31 (41-K31)	41	31	72	20
KC-RLL-K41-36 (41-K36)	41	36	77	20
KC-RLL-K41-41 (41-K41)	41	41	82	20
KC-RLL-K41-46 (41-K46)	41	46	87	20
KC-RLL-K41-51 (34-K51)	41	51	92	20
KC-RLL-K46-31 (46-K31)	46	31	77	20
KC-RLL-K46-36 (46-K36)	46	36	82	20
KC-RLL-K46-41 (46-K41)	46	41	87	20
KC-RLL-K46-46 (46-K46)	46	46	92	20
KC-RLL-K46-51 (46-K51)	46	51	97	20

Red Line® Logo HC TYPE

Red Line® Logo односторонний

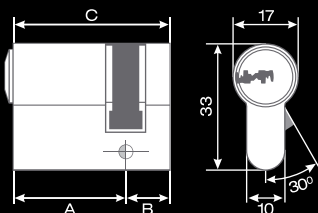
Red Line® Logo едностранна



Article	A (mm)	B (mm)	C (mm)	
HC-RLL-26-9	26	9	35	30
HC-RLL-31-9	31	9	40	30
HC-RLL-36-9	36	9	45	30
HC-RLL-41-9	41	9	50	30
HC-RLL-46-9	46	9	55	30
HC-RLL-51-9	51	9	60	30
HC-RLL-56-9	56	9	65	30
HC-RLL-61-9	61	9	70	30
HC-RLL-66-9	66	9	75	30
HC-RLL-71-9	71	9	80	30

◆ Option: Adjustable cam

◆ Опция: регулируемый поворотный флажок

◆ Опция: регулируем палец

EUROPROFILE CYLINDERS



Red Line® G

- ◆ Standard: EN 1303
- ◆ Key differs: 2 000 000
- ◆ Plating: Brass/Nickel
- ◆ Keys: brass, nickel - plated
- ◆ Profile: S1/S2
- ◆ 6 standard sizes
- ◆ Patented anti-bumping and anti-picking protection
- ◆ Patented anti-breaking protection
- ◆ Anti-drilling protection before and after breaking of the cylinder
- ◆ Application - Single differs, Key-alike systems

Red Line® G

- ◆ Стандарт: EN1303
- ◆ Количество комбинаций: 2 000 000
- ◆ Ключи: латунные, покрытые никелем
- ◆ Типоразмеры: 6
- ◆ Запатентованная защита от бампинга
- ◆ Запатентованная защита от вскрытия отмычкой
- ◆ Запатентованная защита от высверливания и слома корпуса
- ◆ Применение: как для индивидуального пользования, так и для комплектов с одинаковой секретностью

Red Line® G

- ◆ Стандарт: EN1303
- ◆ Брой комбинации: 2 000 000
- ◆ Покрытие: месинг/никел
- ◆ Ключове: месингови, никелирани - със и сълъз
- ◆ Профил: S1/S2
- ◆ 6 типоразмера
- ◆ Патентована антибампинг и антишперцова защита;
- ◆ Патентована противовзломна защита
- ◆ Защита против разпробиване преди и след счупване на ключалката
- ◆ Предназначение: самостоятелни ключалки, системи с еднаква секретност

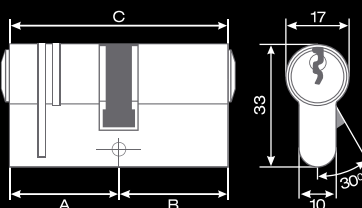
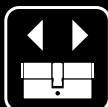

Article	A (mm)	B (mm)	C (mm)	
DC-RLG-27-35	27	35	62	30
DC-RLG-31-31	31	31	62	30
DC-RLG-35-25	35	35	70	30
DC-RLG-31-41	31	41	72	30
DC-RLG-41-31	41	31	72	30
DC-RLG-31-35	31	35	66	30
DC-RLG-23-31	23	31	54	30

EUROPROFILE CYLINDERS



Red Line® GM

- ◆ Standard: EN 1303
- ◆ Key differs: 11 000 000
- ◆ Plating: Brass/Nickel
- ◆ Keys: brass, nickel - plated
- ◆ Profile: GM
- ◆ 2 standard sizes
- ◆ Anti-picking protection
- ◆ Patented anti-breaking protection
- ◆ Anti-drilling protection before and after breaking of the cylinder
- ◆ Application - Single differs, Key-alike systems

Red Line® GM

- ◆ Стандарт: EN 1303
- ◆ Количество комбинаций: 11 000 000
- ◆ Ключи: латунные, покрытые никелем-латунные
- ◆ Два типоразмера
- ◆ Запатентованная защита от вскрытия отмычкой
- ◆ Запатентованная защита от высверливания и слома корпуса
- ◆ Применение: как для индивидуального пользования, так и для комплектов с одинаковой секретностью

Red Line® GM

- ◆ Стандарт: EN1303
- ◆ Брой комбинации: 11 000 000
- ◆ Покритие: месинг/никел
- ◆ Ключове: месингови, никелирани
- ◆ Профил: GM
- ◆ Два типоразмера
- ◆ Антишперцова защита
- ◆ Патентована противовзломна защита
- ◆ Защита против разпробиване преди и след счупване на ключалката
- ◆ Предназначение: самостоятелни ключалки, системи с еднаква секретност

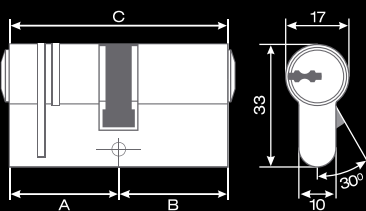
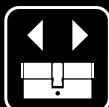

Article	A (mm)	B (mm)	C (mm)	
DC-RLGM-27-35	27	35	62	20
DC-RLGM-31-35	31	35	66	20

EUROPROFILE CYLINDERS



MAUER MD

- ◆ Key differs: 13 000
- ◆ Plating - Brass/Nickel
- ◆ Keys: brass, nickel-plated
- ◆ Application - Single differs

MAУEP MD

- ◆ Степень секретности: 13 000 комбинаций
- ◆ Цвет: латунь/никель
- ◆ Ключи: латунь с никелевым покрытием
- ◆ Применение: для индивидуального пользования

MAУEP MD

- ◆ Брой комбинации: 13 000
- ◆ Покрытие: месинг/никел
- ◆ Ключове: месингови, никелирани
- ◆ Предназначение: самостоятелни ключалки

Article	A (mm)	B (mm)	C (mm)	
DC-SMD-31-31	31	31	62	10
DC-SMD-31-36	31	36	62	10
DC-SMD-31-51	31	51	62	10
DC-SMD-41-41	41	41	62	10
DC-SMD-41-51	41	51	92	10

SPECIAL CYLINDERS



KNOBSET CYLINDER

- ◆ Option: Anti-bumping protection
- ◆ Option: Anti-drilling protection
- ◆ Application - Single differs, Masterkey Systems, Key-alike systems

ЦИЛИНДРОВЫЙ МЕХАНИЗМ ТИПА „НОБСЕТ“

- ◆ Опция защита от бампинга
- ◆ Опция защита от высверливания
- ◆ Применение: как для индивидуального пользования, так и для систем «Мастер – Ключ» и комплектов с одинаковой секретностью

СЕКРЕТНА КЛЮЧАЛКА „НОБСЕТ“

- ◆ Опция антибампинг защита
- ◆ Опция защита против разпробиване
- ◆ Предназначение: самостоятелни ключалки и системи Мастер ключ, системи с еднаква секретност

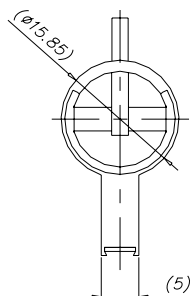
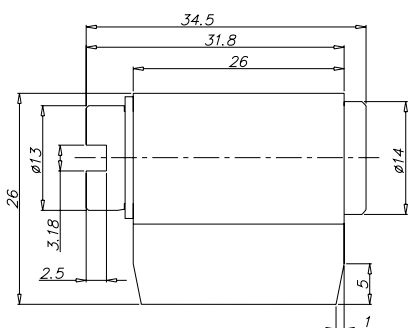

Article	Description
KS-S	Knobset cylinder, profile S1/S2 Цилиндровый механизм типа “Нобсет”, профиль S1/S2 Секретна ключалка “Нобсет” с профил S1/S2
KS-MLS	Knobset cylinder, profile MLS Цилиндровый механизм типа “Нобсет”, профиль MLS Секретна ключалка “Нобсет” с профил MLS
KS-VF	Knobset cylinder, profile Variant, F mono Цилиндровый механизм типа “Нобсет”, профиль Variant, F mono Секретна ключалка “Нобсет” с профил Variant, F mono
KS-F	Knobset cylinder, profile F Цилиндровый механизм типа “Нобсет”, профил ь F Секретна ключалка “Нобсет” с профил F
KS-E1	Knobset cylinder, profile E2 Цилиндровый механизм типа “Нобсет”, профиль E2 Секретна ключалка “Нобсет” с профил E2

SPECIAL CYLINDERS

CAM LOCK

◆ Application - Single differs, Masterkey Systems, Key-alike systems

МЕБЕЛЬНЫЙ ЗАМОК

◆ Применение: как для индивидуального пользования, так и для систем «Мастер – Ключ» и комплектов с одинаковой секретностью

МЕБЕЛНА КЛЮЧАЛКА

◆ Предназначение: самостоятелни ключалки и системи Мастер ключ, системи с еднаква секретност

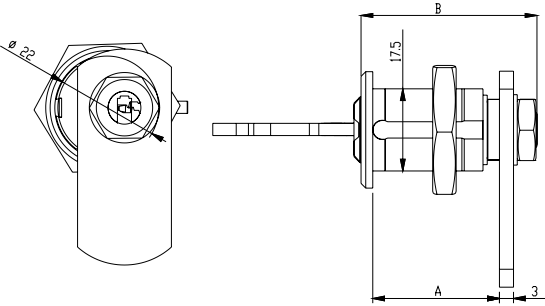

Article	Description	A (mm)	B (mm)
	Cam Lock, profile S1/S2	27	39
CL-S	Мебелный замок, профиль S1/S2	32	44
	Мебелна ключалка с профил S1/S2	37	49
	Cam Lock, profile F	42	54
CL-F	Мебелный замок, профил ь F	47	59
	Мебелна ключалка с профил F	52	64
	Cam Lock, profile MLS	57	69
CL-MLS	Мебелный замок, профиль MLS	62	74
	Мебелна ключалка с профил MLS		
	Cam Lock, profile E2		
CL-E1	Мебелный замок, профиль E2		
	Мебелна ключалка с профил E2		

CAM TYPES

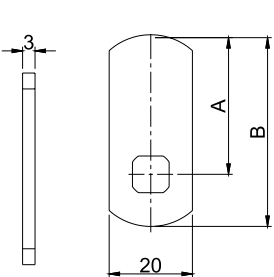

Article	A (mm)	B (mm)
511.874	33.5	46
511.874-01	40	52.5

ФЛАЖКИ

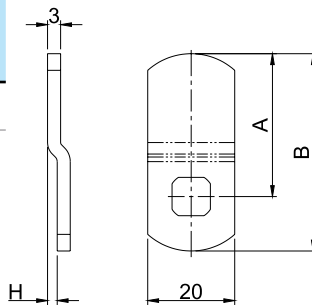

Article	A (mm)	B (mm)	H (mm)
511.875	39.5	52	7
511.876	41	53.5	10
511.934	32.8	45.3	2
511.934-01	38.8	51.3	6

ВИДОВЕ ПАЛЦИ

CAMLOCK type 2



МЕБЕЛЬНЫЙ ЗАМОК, Вариант 2

МЕБЕЛНА КЛЮЧАЛКА, Вариант 2

Article	Size (mm)
B332	16 мм
1375	20 мм
B441	27 мм

SPECIAL CYLINDERS

RIM CYLINDER

РИМСКИЙ ЦИЛИНДР

РИМ КЛЮЧАЛКА



Article	Description	A (mm)	B (mm)
RIM-F-EX	RIM, external, profile MLS	19	4.1
	РИМСКИЙ, внешний, профиль MLS	21	2.1
	РИМ външна, профил MLS	20	0
RIM-F-IN	RIM, internal, profile MLS	20	1.3
	РИМСКИЙ, внутренний, профиль MLS РИМ MLS вътрешна, профил MLS	20.6	0.6
RIM-S-EX	RIM, external, profile S1/S2		
	РИМСКИЙ, внешний, профиль S1/S2 РИМ външна, профил S1/S2		
RIM-S-IN	RIM, internal, profile S1/S2		
	РИМСКИЙ, внутренний, профиль S1/S2 РИМ вътрешна, профил S1/S2		

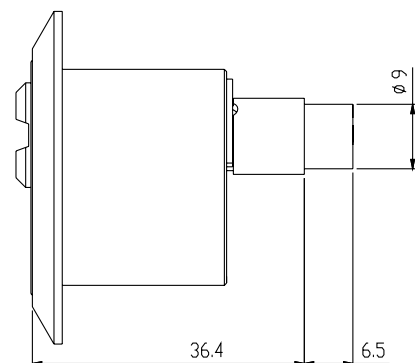
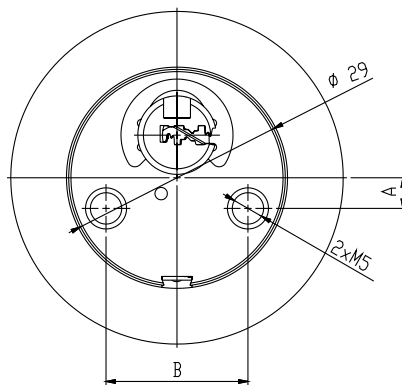
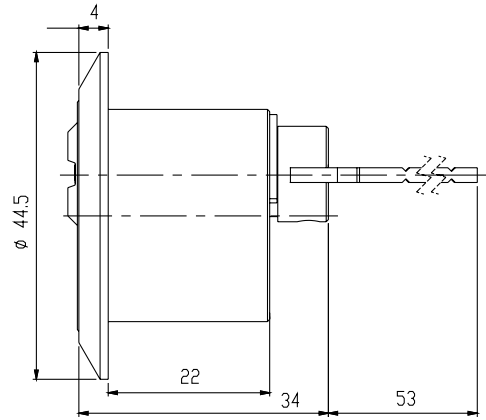
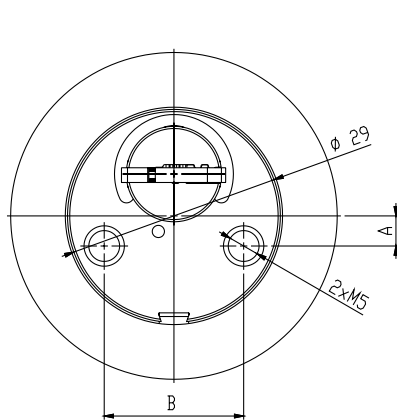

SPECIAL CYLINDERS



UK OVAL

- ◆ Profile: S1/S2/F
- ◆ Application - Single differs, Masterkey Systems, Key-alike systems
- ◆ Anti-drilling protection

UK OBAΛ

- ◆ Профилъ: S1/S2/F
- ◆ Приложение: как для индивидуального пользования, так и для систем «Мастер – Ключ» и комплектов с одинаковой секретностью
- ◆ Защита от просверливания

UK OBAΛ

- ◆ Профили: S1/S2/F
- ◆ Предназначение: самостоятелни ключалки и системи Мастер ключ, системи с еднаква секретност
- ◆ Защита срещу разпориване

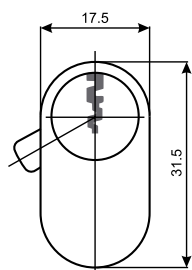
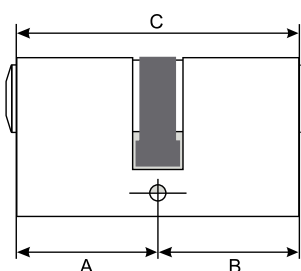

Article	A (mm)	B (mm)	C (mm)	
DC-UK S/F-31-31	31	31	62	30
DC-UK S/F-31-36	31	36	67	30
DC-UK S/F-31-41	31	41	72	30
DC-UK S/F-31-46	31	46	77	30
DC-UK S/F-31-51	31	51	82	30
DC-UK S/F-31-56	31	56	87	30
DC-UK S/F-31-61	31	61	92	20
DC-UK S/F-31-66	31	66	97	20
DC-UK S/F-31-71	31	71	102	20
DC-UK S/F-36-36	36	36	72	30
DC-UK S/F-36-41	36	41	77	30
DC-UK S/F-36-46	36	46	82	30
DC-UK S/F-36-51	36	51	87	30
DC-UK S/F-36-56	36	56	92	20
DC-UK S/F-36-61	36	61	97	20
DC-UK S/F-41/41	41	41	82	30
DC-UK S/F-41-46	41	46	87	30
DC-UK S/F-41-51	41	51	92	20
DC-UK S/F-41-56	41	56	97	20
DC-UK S/F-41-61	41	61	102	20
DC-UK S/F-46-46	46	46	92	20
DC-UK S/F-46-51	46	51	97	20
DC-UK S/F-46-56	46	56	102	20
DC-UK S/F-46-61	46	61	107	20
DC-UK S/F-51-51	51	51	102	20
DC-UK S/F-51-61	51	61	112	20
DC-UK S/F-56-56	56	56	112	20

SPECIAL CYLINDERS

UK OVAL

KC TYPE

UK ОВАЛ

с завёрткой

UK ОВАЛ

с ръкохватка

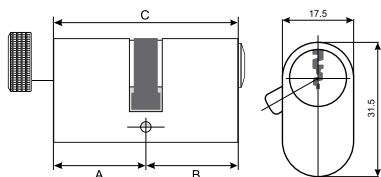

Article	A (mm)	B (mm)	C (mm)	
KC-UK S/F-K31-31 (31-K31)	31	31	62	30
KC-UK S/F-K31-36 (31-K36)	31	36	67	20
KC-UK S/F-K31-41 (31-K41)	31	41	72	20
KC-UK S/F-K31-46 (31-K46)	31	46	77	20
KC-UK S/F-K31-51 (31-K51)	31	51	82	20
KC-UK S/F-K36-31 (36-K31)	36	31	67	20
KC-UK S/F-K36-36 (36-K36)	36	36	72	20
KC-UK S/F-K36-41 (36-K41)	36	41	77	20
KC-UK S/F-K36-46 (36-K46)	36	46	82	20
KC-UK S/F-K36-51 (36-K51)	36	51	87	20
KC-UK S/F-K41-31 (41-K31)	41	31	72	20
KC-UK S/F-K41-36 (41-K36)	41	36	77	20
KC-UK S/F-K41-41 (41-K41)	41	41	82	20
KC-UK S/F-K41-46 (41-K46)	41	46	87	20
KC-UK S/F-K41-51 (41-K51)	41	51	92	20
KC-UK S/F-K46-31 (46-K31)	46	31	77	20
KC-UK S/F-K46-36 (46-K36)	46	36	82	20
KC-UK S/F-K46-41 (46-K41)	46	41	87	20
KC-UK S/F-K46-46 (46-K46)	46	46	92	20
KC-UK S/F-K46-51 (46-K51)	46	51	97	20

UK OVAL

HC TYPE

UK ОВАЛ

односторонний

UK ОВАЛ

едностранна

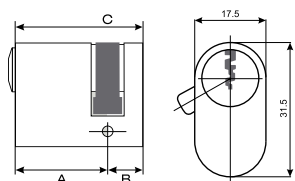

Article	A (mm)	B (mm)	C (mm)	
HC-UK S/F-31-9	31	9	40	30
HC-UK S/F-36-9	36	9	45	30
HC-UK S/F-41-9	41	9	50	30
HC-UK S/F-46-9	46	9	55	30
HC-UK S/F-51-9	51	9	60	30
HC-UK S/F-56-9	56	9	65	30
HC-UK S/F-61-9	61	9	70	30
HC-UK S/F-66-9	66	9	75	30
HC-UK S/F-71-9	71	9	80	30

◆ Option: Adjustable cam

◆ Опция: регулируемый поворотный флажок

◆ Опция: регулируем палец

SPECIAL CYLINDERS

SCANDINAVIAN OVAL

♦ Application - Single differs, Masterkey Systems, Key-alike systems

СКАНДИНАВСКИЙ ОВАЛ

♦ Применение: как для индивидуального пользования, так и для систем «Мастер – Ключ» и комплектов с одинаковой секретностью

СКАНДИНАВСКИ ОВАЛ

♦ Предназначение: самостоятелни ключалки и системи Мастер ключ, системи с еднаква секретност



Article	Description	
SO-S-IN	Profile S1/S2, internal Профиль S1/S2, внутренняя Профил S1/S2, вътрешна	30
SO-S-EX	Profile S1/S2, external Профиль S1/S2, внешняя Профил S1/S2, външна	30
SO-F-IN	Profile F, internal Профиль F, внутренняя Профил F, вътрешна	30
SO-F-EX	Profile F, external Профиль F, внешняя Профил F, външна	30

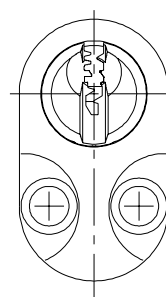
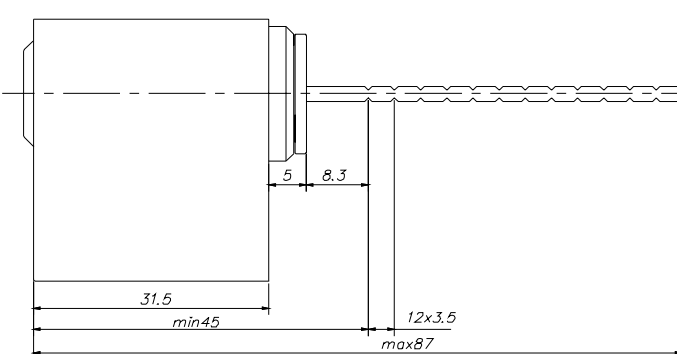
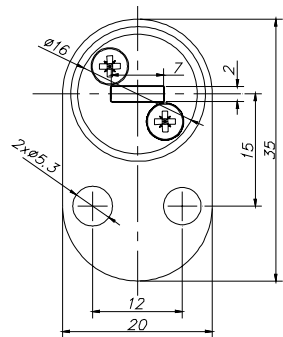
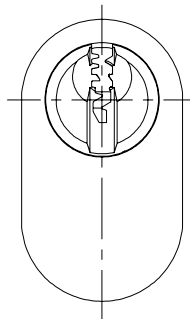
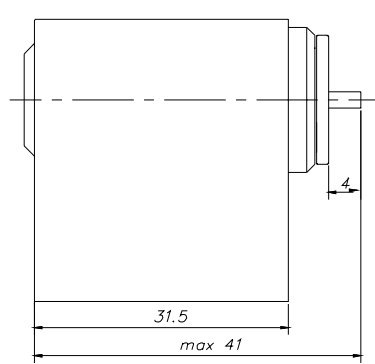
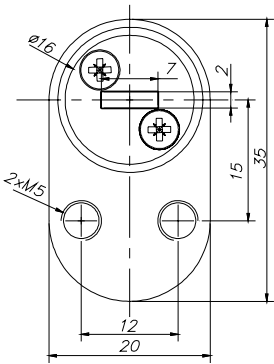

SPECIAL CYLINDERS

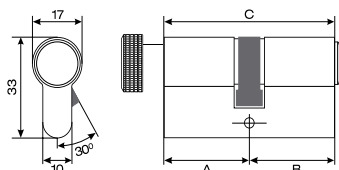



BATHROOM CYLINDER

ЦИЛИНДР-ЗАГЛУШКА БЕЗ КЛЮЧЕЙ

БЛОЖКА

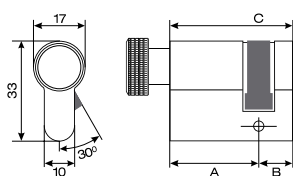
Article	A (mm)	B (mm)	C (mm)	
DC-BC-31-31	31	31	62	30
DC-BC-31-36	31	36	67	30
DC-BC-31-41	31	41	72	30
DC-BC-31-46	31	46	77	30
DC-BC-31-51	31	51	82	30
DC-BC-36-31	36	31	67	30
DC-BC-36-36	36	36	72	20
DC-BC-36-41	36	41	77	20
DC-BC-36-46	36	46	82	20
DC-BC-36-51	36	51	87	30
DC-BC-41-31	41	31	72	30
DC-BC-41-36	41	36	77	30
DC-BC-41-41	41	41	82	30
DC-BC-31-46	41	46	87	20
DC-BC-41-51	41	51	92	20
DC-BC-46-31	46	31	77	30
DC-BC-46-36	46	36	82	30
DC-BC-46-41	46	41	87	30
DC-BC-46-46	46	46	92	30
DC-BC-46-51	46	51	97	30



Article	A (mm)	B (mm)	C (mm)	
DC-BC-26-9	26	9	35	30
DC-BC-31-9	31	9	40	30
DC-BC-36-9	36	9	45	30
DC-BC-41-9	41	9	50	30
DC-BC-46-9	46	9	55	30
DC-BC-51-9	51	9	60	30
DC-BC-56-9	56	9	65	30
DC-BC-61-9	61	9	70	30
DC-BC-66-9	66	9	75	30
DC-BC-71-9	71	9	80	30

SPECIAL CYLINDERS

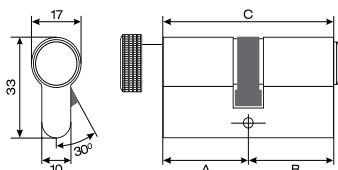



BATHROOM CYLINDER,
type 2

ЦИЛИНДР-ЗАГЛУШКА
БЕЗ КЛЮЧЕЙ, Вариант 2

ВЛОЖКА, Вариант 2

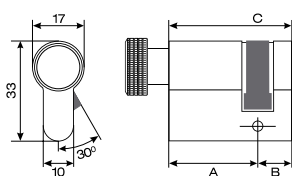
Article	A (mm)	B (mm)	C (mm)	
DC-BC2-31-31	31	31	62	30
DC-BC2-31-36	31	36	67	30
DC-BC2-31-41	31	41	72	30
DC-BC2-31-46	31	46	77	30
DC-BC2-31-51	31	51	82	30
DC-BC2-36-31	36	31	67	30
DC-BC2-36-36	36	36	72	20
DC-BC2-36-41	36	41	77	20
DC-BC2-36-46	36	46	82	20
DC-BC2-36-51	36	51	87	30
DC-BC2-41-31	41	31	72	30
DC-BC2-41-36	41	36	77	30
DC-BC2-41-41	41	41	82	30
DC-BC2-41-46	41	46	87	20
DC-BC2-41-51	41	51	92	20
DC-BC2-46-31	46	31	77	30
DC-BC2-46-36	46	36	82	30
DC-BC2-46-41	46	41	87	30
DC-BC2-46-46	46	46	92	30
DC-BC2-46-51	46	51	97	30



Article	A (mm)	B (mm)	C (mm)	
DC-BC2-26-9	26	9	35	30
DC-BC2-31-9	31	9	40	30
DC-BC2-36-9	36	9	45	30
DC-BC2-41-9	41	9	50	30
DC-BC2-46-9	46	9	55	30
DC-BC2-51-9	51	9	60	30
DC-BC2-56-9	56	9	65	30
DC-BC2-61-9	61	9	70	30
DC-BC2-66-9	66	9	75	30
DC-BC2-71-9	71	9	80	30

KEY BLANKS

KEY BLANKS

ЗАГОТОВКИ КЛЮЧЕЙ

ЗАГОТОВКИ



Key Blank	Profile	Material
Standard Стандарт Стандарт	S1/S2	brass, nickel-plated латунь с никелевым покрытием месинг, никелиран



Key Blank	Profile	Material
Variant Вариант Вариант	F	brass, nickel-plated латунь с никелевым покрытием месинг, никелиран



Key Blank	Profile	Material
MLS МЛС МЛС	MLS [®] patented MLS [®] запатентованны MLS [®] патентован	newsilver мельхиор мелхиор



Key Blank	Profile	Material
Elite Элит Элит	E2	brass, nickel-plated латунь с никелевым покрытием месинг, никелиран



Key Blank	Profile	Material
Elite 2 Элит 2 Элит 2	E2	newsilver мельхиор мелхиор



Key Blank	Profile	Material
Elite 2A Элит 2A Элит 2A	A	newsilver мельхиор мелхиор



Key Blank	Profile	Material
Logo Лого Лого	L [®] patented L [®] запатентованны L [®] патентован	newsilver мельхиор мелхиор

KEY BLANKS



Key Blank	Profile	Material
Red Line G	S1/S2	brass, nickel-plated
Red Line G		латунь с никелевым покрытием
Red Line G		месинг, никелиран



Key Blank	Profile	Material
Red Line GM	M	brass, nickel-plated
Red Line GM		латунь с никелевым покрытием
Red Line GM		месинг, никелиран



Key Blank	Profile	Material
3K	A120	brass, nickel-plated
3K		латунь с никелевым покрытием
3K		месинг, никелиран



Key Blank	Profile	Material
MD	S1/S2	brass, nickel-plated
MD		латунь с никелевым покрытием
MD		месинг, никелиран



Key Blank	Profile	Material
Family	F	newsilver
Фамилия		мельхиор
Фамилия		мелхиор



Key Blank	Profile	Material
NW4 patented	NW4	newsilver
NW4 запатентованная		мельхиор
NW4 патентован		мелхиор

KNOBS

KNOBS

ЗАВЪРТКИ

РЪКОХВАТКИ

Article	Material	Coating
508.356	brass	satin-nickel plating or polished coating and lacquered
	латунь	сатин никел/лак
	месинг	сатен никел/лак/байц

Article	Material	Coating
508.356 AL	aluminium	Berlac
	алуминий	Berlac
	алуминий	Berlac

Article	Material	Coating
508.082	ZAMACK	polymeric*/shining nickel/chrom-mat or satin-nickel plating
	ЦАМ	полимер*/блестящ никел/матовый хром/сатин никел
	цинково-алуминиева сплав	полимер*/блестящ никел/хром-мат/сатен никел

Article	Material	Coating
508.357	brass	satin-nickel plating or polished coating and lacquered
	латунь	сатин никел/лак
	месинг	сатен никел/лак/байц

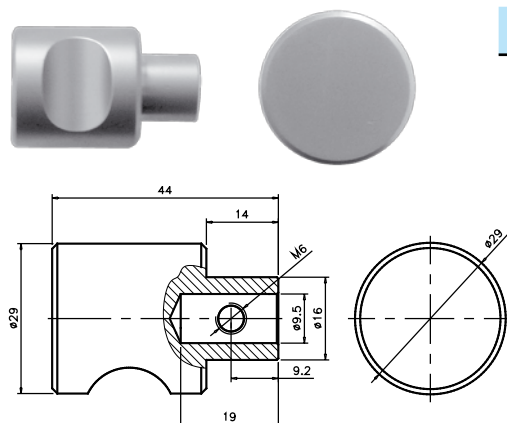
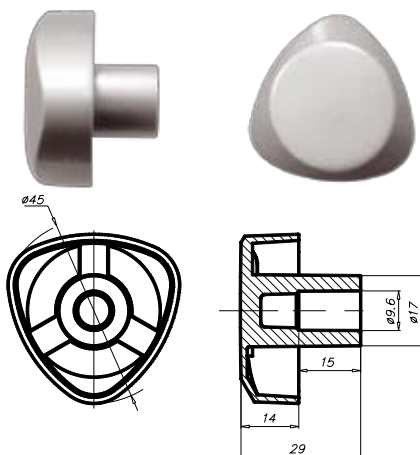
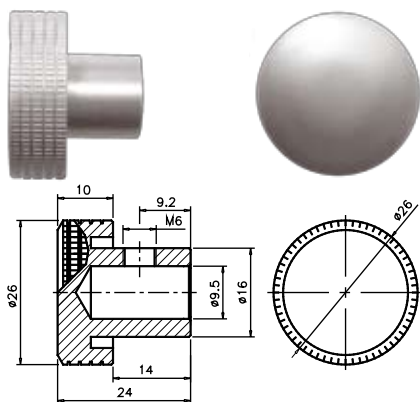
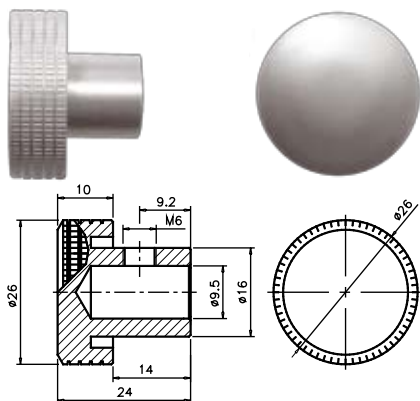

KNOBS

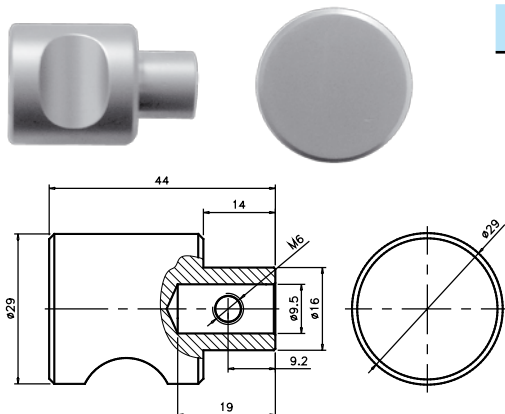

Article	Material	Coating
508.357-01	stainless steel	satin-nickel plating or polished coating and lacquered
	хром-никель	сатин никель/лак
	хром-никел	сатен никел/лак/баиц

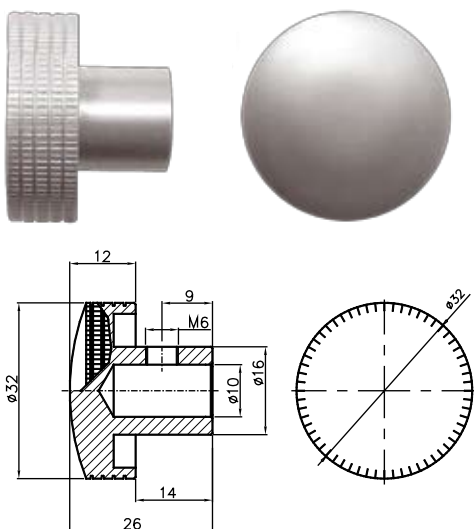

Article	Material	Coating
508.420	brass	satin-nickel plating or polished coating and lacquered
	латунь	сатин никель/лак
	месинг	сатен никел/лак/баиц

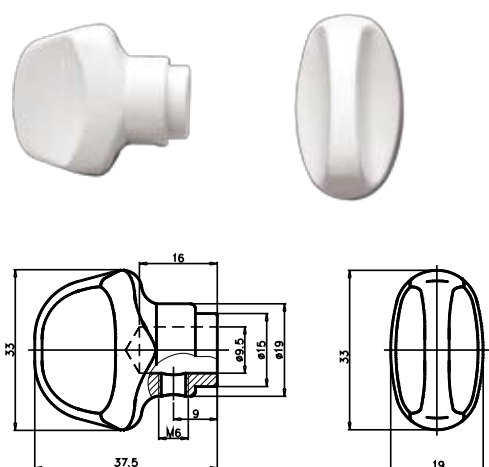

Article	Material	Coating
508.086	ZAMACK	polymeric*
	ЦАМ	полимер*
	цинково-алуминиева сплав	полимерно покритие*

- * white/black/brown/platinum/gold
- * бяло/черно/коричнево/платина/золото
- * бяло/черно/кафяво/платина/злато

MASTERKEY SYSTEMS

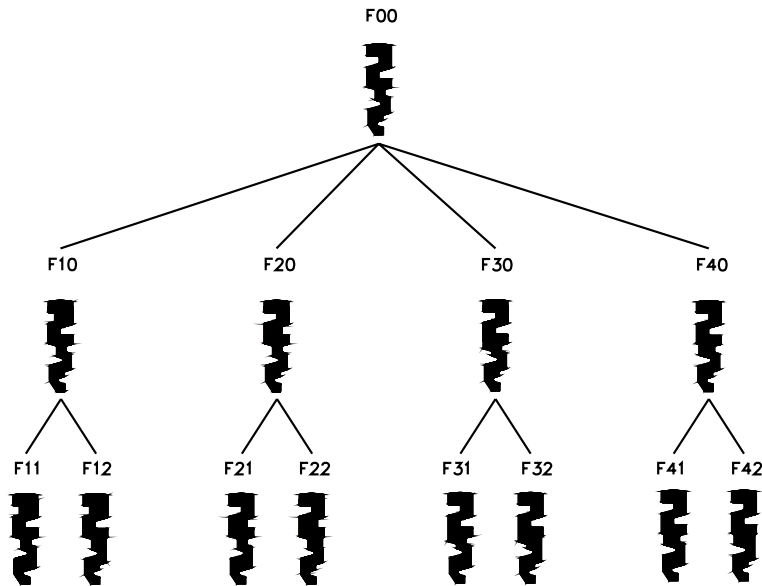

MASTERKEY SYSTEM

- ◆ „Mauer Locking Systems“ Ltd. offers Master Key Systems with unlimited possibilities. 13 unique profiles guarantee high security and reliability of every system, even if it consists of more than 5000 cylinders
- ◆ Thanks to the specially developed computer program the company can offer flexibility and individual approach taking into account the organization of every building
- ◆ „Mauer Locking Systems“ Ltd. offers a long-term quality service for every Master Key System and guarantees in-time reaction and comfort.

СИСТЕМА МАСТЕР-КЛЮЧ

- ◆ Компания «Мауер Локинг Системс» предлагает Системы Мастер-Ключ с неограниченными возможностями. 13 уникальных профилей гарантируют уверенность и надёжность каждой Системы, даже если она состоит из более чем 5000 цилиндровых механизмов.
- ◆ Благодаря специально разработанной компьютерной программе, компания предлагает гибкость и решения, соблюдая индивидуальность организации каждого здания.
- ◆ Также «Мауер Локинг Системс» обеспечивает долгосрочную поддержку Систем Мастер-Ключ и гарантирует быстроту их изготовления.

СИСТЕМА МАСТЕР КЛЮЧ

- ◆ „Мауер Локинг Системс“ ООД предлага Системи Мастер Ключ с неограничени Възможности. 13 уникални профила гарантират висока сигурност и надежност на всяка система, дори в случаите когато тя се състои от над 5000 ключалки
- ◆ Благодарение на специално създадения софтуер, компанията може да предложи гъвкавост и индивидуални решения, според нуждите на всеки клиент.
- ◆ „Мауер Локинг Системс“ ООД предлага дългосрочна поддръжка на всяка Система Мастер Ключ и гарантира навременна реакция.

MASTERKEY SYSTEMS

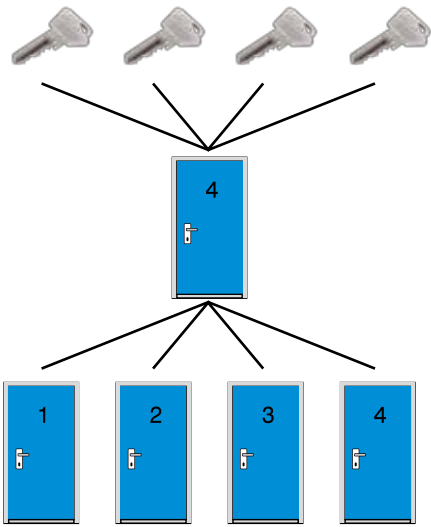

MAUER LOCKING SYSTEMS			Project: HS-CC system		1/1		
System Tool 3 Customer: Maurer			Produced: 14-2-2003	Modified: 14-2-2003			
Key	Name	Qty	No. Type Qty Length Color Key Name				
00	Masterkey	1	2	4	25.5	Black	Masterkey
01	Masterkey	1	2	4	25.5	Black	Masterkey
02	Masterkey	3	2	4	25.5	Black	Masterkey
03	Masterkey	3	2	4	25.5	Black	Masterkey
04	Masterkey	3	2	4	25.5	Black	Masterkey
05	Masterkey	3	2	4	25.5	Black	Masterkey
06	Masterkey	3	2	4	25.5	Black	Masterkey
07	Masterkey	3	2	4	25.5	Black	Masterkey
08	Masterkey	3	2	4	25.5	Black	Masterkey
09	Masterkey	3	2	4	25.5	Black	Masterkey
10	Masterkey	3	2	4	25.5	Black	Masterkey
11	Reserve	0	2	4	25.5	Black	Reserve
12	Reserve	0	2	4	25.5	Black	Reserve
13	Reserve	0	2	4	25.5	Black	Reserve
14	Reserve	0	2	4	25.5	Black	Reserve
15	Reserve	0	2	4	25.5	Black	Reserve

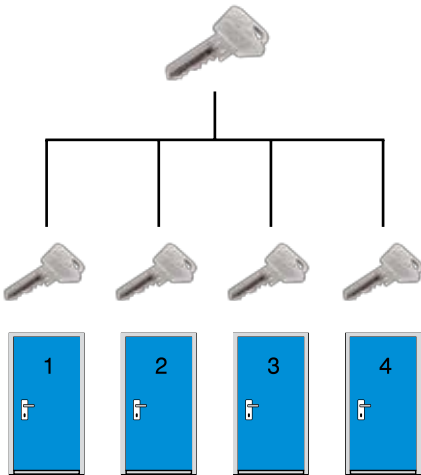

MAUER LOCKING SYSTEMS			Project: HS system		1/1		
System Tool 1 Customer: Maurer			Produced: 14-2-03	Modified: 14-2-2003			
Key	Name	Qty	No. Type Qty Length Color Key Name				
00	Masterkey	1	2	4	25.5	Black	Masterkey
01	Masterkey	3	2	4	25.5	Black	Masterkey
02	Masterkey	3	2	4	25.5	Black	Masterkey
03	Masterkey	3	2	4	25.5	Black	Masterkey
04	Masterkey	3	2	4	25.5	Black	Masterkey
05	Masterkey	3	2	4	25.5	Black	Masterkey
06	Masterkey	3	2	4	25.5	Black	Masterkey
07	Masterkey	3	2	4	25.5	Black	Masterkey
08	Masterkey	3	2	4	25.5	Black	Masterkey
09	Masterkey	3	2	4	25.5	Black	Masterkey
10	Masterkey	3	2	4	25.5	Black	Masterkey
11	Reserve	0	2	4	25.5	Black	Reserve
12	Reserve	0	2	4	25.5	Black	Reserve
13	Reserve	0	2	4	25.5	Black	Reserve
14	Reserve	0	2	4	25.5	Black	Reserve
15	Reserve	0	2	4	25.5	Black	Reserve
16	Reserve	0	2	4	25.5	Black	Reserve
17	Reserve	0	2	4	25.5	Black	Reserve

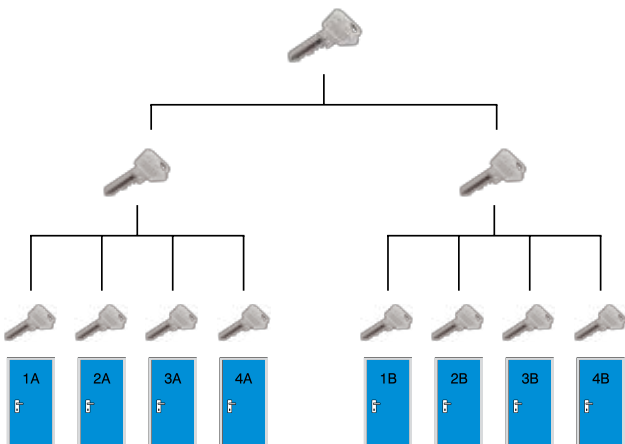

MAUER LOCKING SYSTEMS			Project: GWS system		1/1		
System Tool 2 Customer: Maurer			Produced: 14-2-2003	Modified: 14-2-2003			
Key	Name	Qty	No. Type Qty Length Color Key Name				
00	Masterkey	1	2	4	25.5	Black	Masterkey
01	Masterkey	3	2	4	25.5	Black	Masterkey
02	Masterkey	3	2	4	25.5	Black	Masterkey
03	Masterkey	3	2	4	25.5	Black	Masterkey
04	Masterkey	3	2	4	25.5	Black	Masterkey
05	Masterkey	3	2	4	25.5	Black	Masterkey
06	Masterkey	3	2	4	25.5	Black	Masterkey
07	Masterkey	3	2	4	25.5	Black	Masterkey
08	Masterkey	3	2	4	25.5	Black	Masterkey
09	Masterkey	3	2	4	25.5	Black	Masterkey
10	Masterkey	3	2	4	25.5	Black	Masterkey
11	Reserve	0	2	4	25.5	Black	Reserve
12	Reserve	0	2	4	25.5	Black	Reserve
13	Reserve	0	2	4	25.5	Black	Reserve
14	Reserve	0	2	4	25.5	Black	Reserve
15	Reserve	0	2	4	25.5	Black	Reserve
16	Reserve	0	2	4	25.5	Black	Reserve
17	Reserve	0	2	4	25.5	Black	Reserve

PADLOCKS



PADLOCK SS65

- ◆ Standard: EN 12320
- ◆ Body: solid steel
- ◆ Shackle - hardened steel
- ◆ Locking: All types of profile cylinders, manufactured by Mauer Locking Systems
- ◆ The padlock has passed tests for oxidizing, drilling, cutting, and breaking with hammer
- ◆ Suitable for Master Key and Key-alike Systems

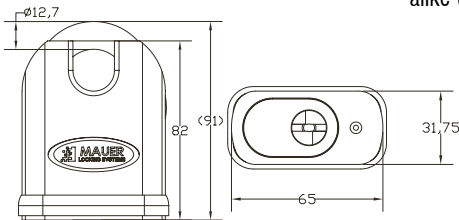

НАВЕСНОЙ ЗАМОК SS65

- ◆ Стандарт: EN 12320
- ◆ Корпус: сталь
- ◆ Ширина тела: 65 мм
- ◆ Душка из закалённой стали
- ◆ Запирание: Для всех видов цилиндровых механизмов, производимых компанией „МАУЕР Локинг Системс“
- ◆ Защиты: от окисления, коррозии, просверливания, срезания душки, вытягивания душки.
- ◆ Подходит для Систем Мастер Ключ и Систем с одинаковой секретностью

КАТИНАР SS65

- ◆ Стандарт: EN 12320
- ◆ Корпус: стомана
- ◆ Ширина на корпуса: 65 мм
- ◆ Скоба – закалена стомана
- ◆ Заключване: Всички видове секретни ключалки, производство на „Мауер Локинг Системс“ ООД
- ◆ Издържал тестове срещу окисляване, разпробиване, рязане, чупене с чук
- ◆ Подходящ за Систем Ма-стър ключ и Систем с еднаква секретност



PADLOCK KM100

- ◆ Armour - plated case
- ◆ Hardened & rotating steel shackle
- ◆ Locking: All types of profile cylinders, manufactured by Mauer Locking Systems

НАВЕСНОЙ ЗАМОК KM100

- ◆ Материал изготовления: ЦАМ
- ◆ Душка: из закалённой стали
- ◆ Запирание: только для моделей Мауер Стандарт, Мауер Вариант и Мауер MLS
- ◆ Варианты: для систем „Мастер-Ключ“ и для комплектов с одинаковой секретностью.

КАТИНАР KM100

- ◆ Бронирован корпус
- ◆ Закалена, въртяща се скоба
- ◆ Заключване: Всички видове секретни ключалки, произвеждани от „Мауер Локинг Системс“
- ◆ Подходящ за системи Мас-тър ключ и системи с еднаква секретност

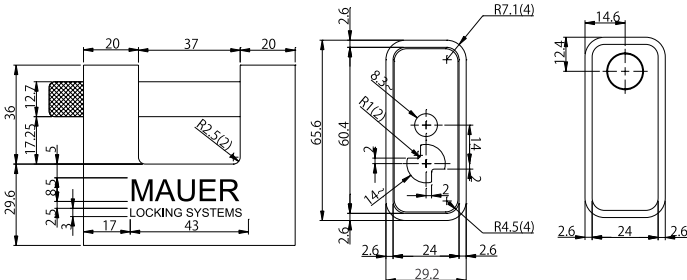

PADLOCK KM520

- ◆ Body: brass
- ◆ Shackle: hardened steel
- ◆ Locking: All types of profile cylinders, manufactured by Mauer Locking Systems
- ◆ The padlock has passed tests for oxidizing, drilling, cutting, and breaking with hammer
- ◆ Suitable for Master Key and Key-alike Systems

НАВЕСНОЙ ЗАМОК KM520

- ◆ Материал изготовления: латунь без покрытия
- ◆ Душка: из закалённой стали
- ◆ Запирание: Для всех видов цилиндровых механизмов, производимых компанией „МАУЕР Локинг Системс“
- ◆ Защиты: от окисления, коррозии, просверливания, срезания душки, вытягивания душки.
- ◆ Варианты: для систем „Мастер-Ключ“ и для комплектов с одинаковой секретностью.

КАТИНАР KM520

- ◆ Корпус: месинг
- ◆ Скоба: закалена стомана
- ◆ Заключване: Всички видове секретни ключалки, производство на „Мауер Локинг Системс“ ООД
- ◆ Издържал тестове срещу окисляване, разпробиване, рязане, чупене с чук
- ◆ Подходящ за Систем Ма-стър ключ и системи с еднаква секретност

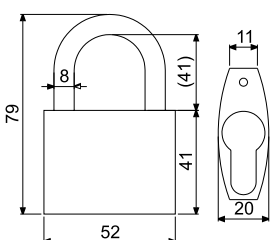

ACCESSORIES



LOCKSMITH SET
 НАБОР ЗАПЧАСТЕЙ ДЛЯ
 ЦИЛИНДРОВЫХ МЕХАНИЗМОВ
 КОМПЛЕКТ ЗА КЛЮЧАРИ
 915.XXX

MOUNTING STAND FOR ROTOR RINGS
 СТЕНД ДЛЯ СБОРКИ ЦИЛИНДРОВЫХ
 МЕХАНИЗМОВ
 СТОЙКА ЗА МОНТАЖ НА ЗЕГЕРИ
 705.128P



MOUNTING PLIERS FOR ROTOR RINGS
 КЛЕЩИ ДЛЯ МОНТАЖА
 СТОПОРНОГО КОЛЬЦА РОТОРА
 КЛЕЩИ ЗА МОНТАЖ НА ЗЕГЕРИ
 705.128

MOUNTING CLAMS
 МОНТАЖНЫЕ СКОБЫ
 МОНТАЖНИ СКОБИ
 705.073-01

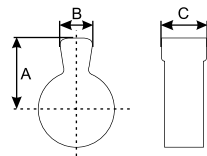
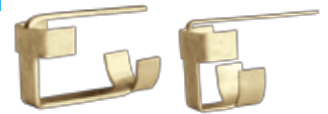

Standard	A (mm)	B (mm)	C (mm)
DIN	15	6,6	9,6
BUL	14	5,5	9,5
HUN	15	6,6	9,0
YUG	15	5,0	7,5

Z	M	C (mm)
13	2	5

Z	M	C (mm)
10	2	8

Z	M	C (mm)
18	1	8

NOTES

NOTES



Dealer

A large, empty rounded rectangular box with a thin black border, intended for a dealer's name or contact information.